

Установки электропитания ПОСТОЯННОГО ТОКА

24 В | 48 В | 60 В

Профессиональное управление электропитанием



СДЕЛАНО В РОССИИ

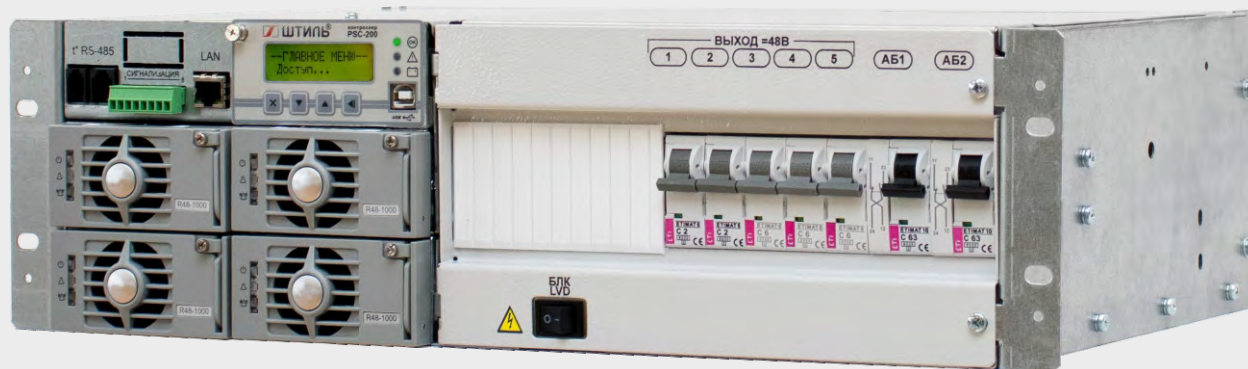

Содержание

Установки питания (УП) постоянного тока Штиль 2

Структура наименования	2
Модельный ряд	2
Типовая функциональная схема	2
Типовая схема подключений	4
Базовый состав	5

48-вольтовые установки питания Штиль 6

УП высотой 1U	6
УП высотой 2U	10
УП высотой 3U	14
УП высотой 4U и 7U	18
УП высотой 5U и 6U	21
УП Штиль в шкафу	24

60-вольтовые установки питания Штиль 30

УП высотой 1U, 2U, 3U	30
УП высотой 6U	34
УП в шкафу	36

24-вольтовые установки питания Штиль 39

УП высотой 1U и 3U	39
УП высотой 5U и 7U	42
УП в шкафу	45

Установки питания постоянного тока Штиль

Структура наименования

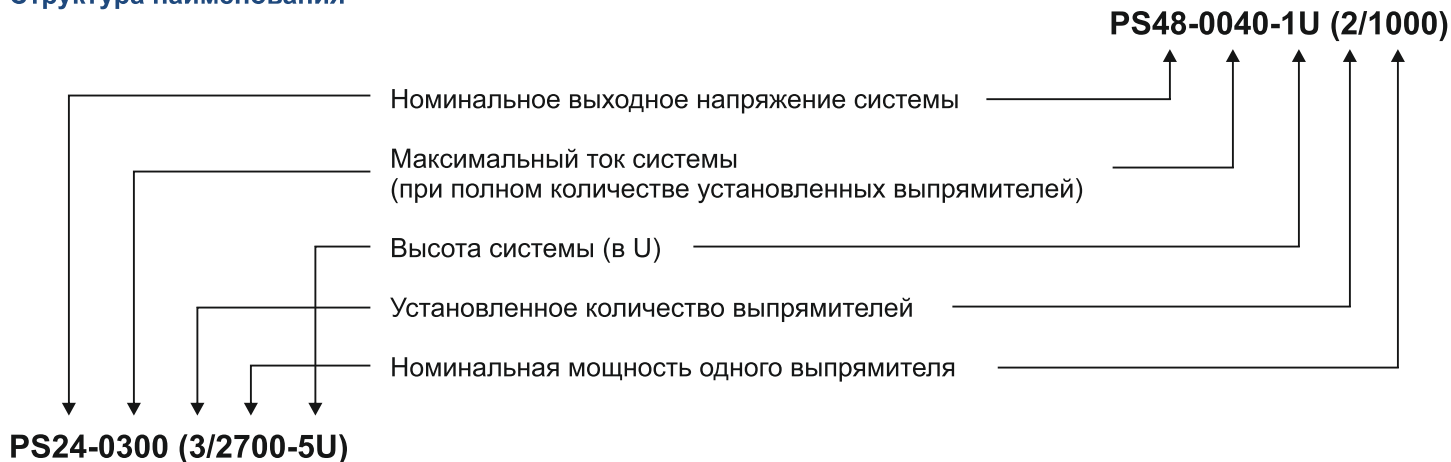

Модельный ряд

Номинальное выходное напряжение, В	24	48	60
Максимальный выходной ток, А	900	1 200	600
Минимальная выходная мощность, Вт	300	350	350
Максимальная выходная мощность, Вт	24 300	60 000	40 000
Мощность применяемых выпрямительных модулей, Вт	300 2 700	350 1 000 2 000	350 2 000
По высоте:			
Компактные	1U	1-3U	1-2U
Встраиваемые	5-7U	4-7U	5-7U
Шкафные	18-48U	18-48U	18-48U

Типовая функциональная схема

1. Компактные модели

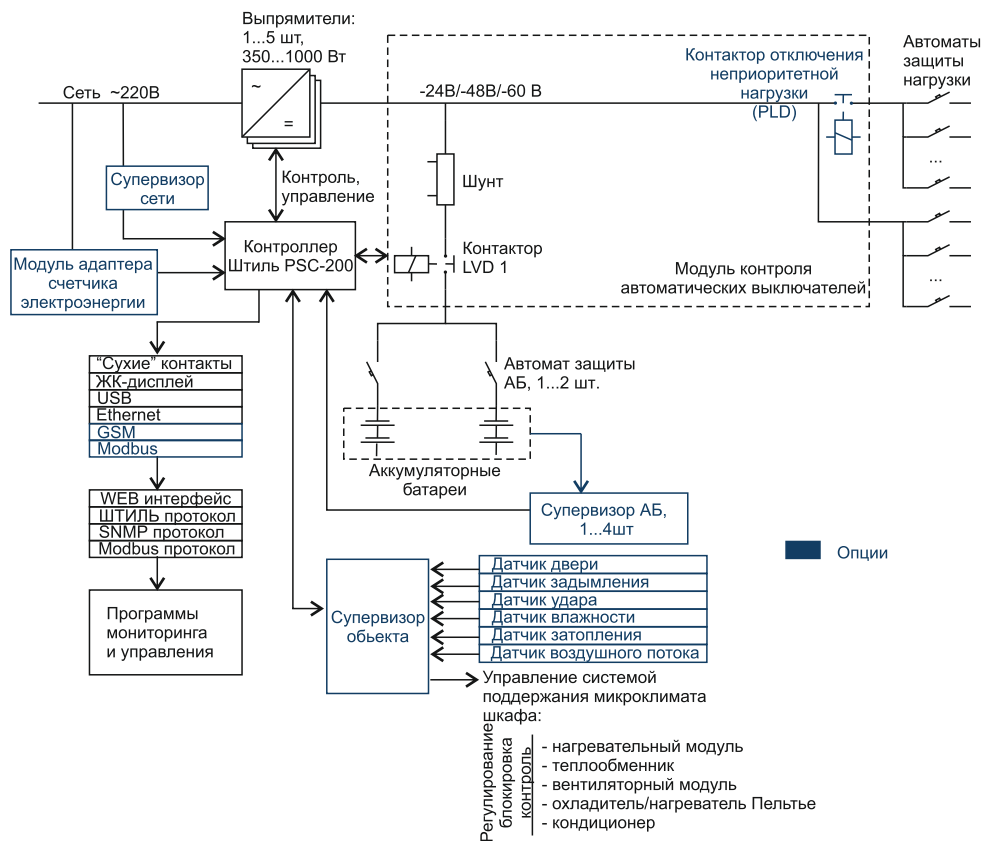

2. Встраиваемые модели

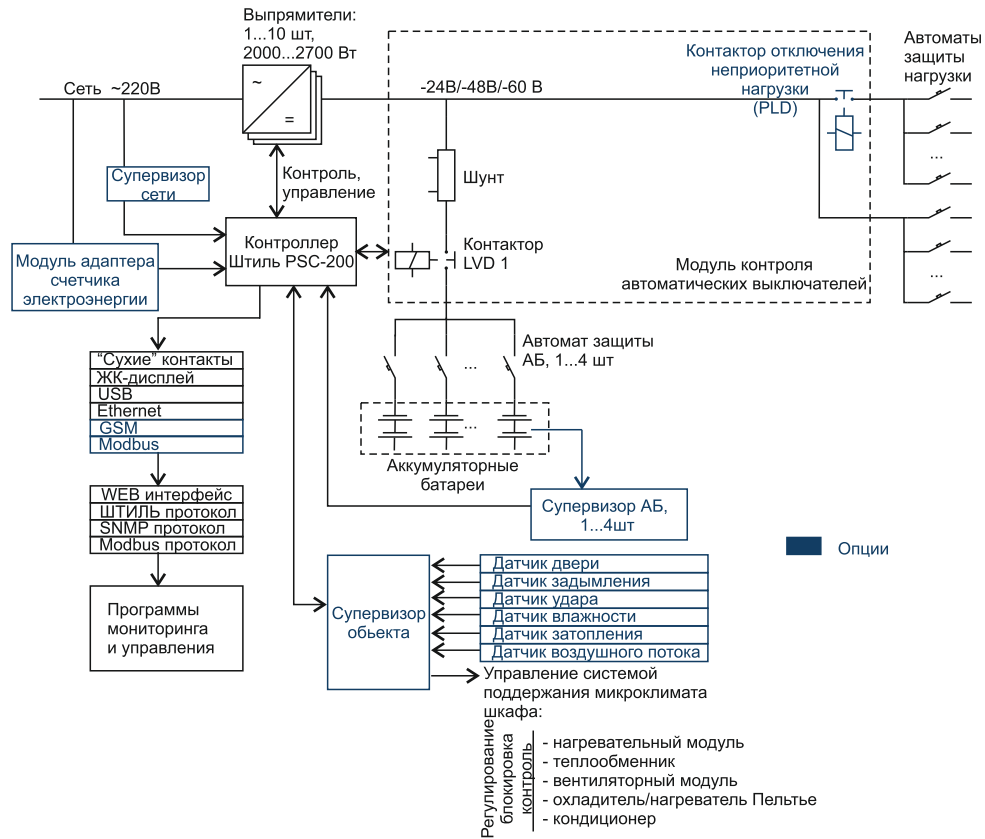

3. Шкафные решения

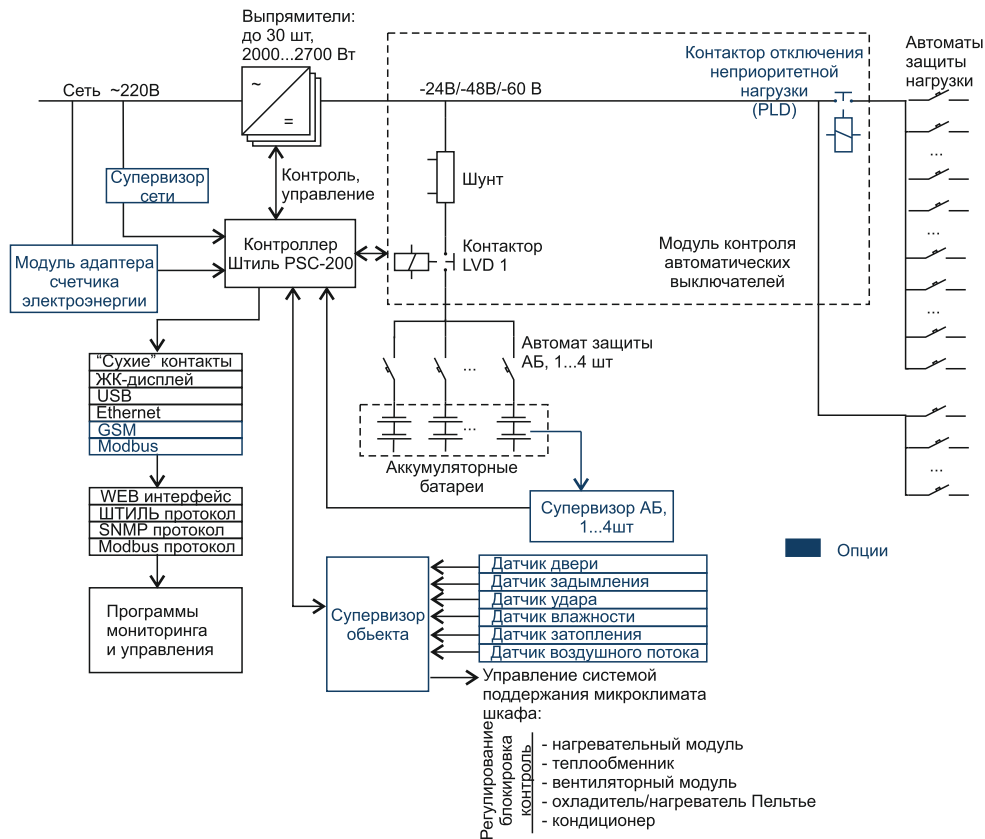

Типовая схема подключений

1. Компактные модели

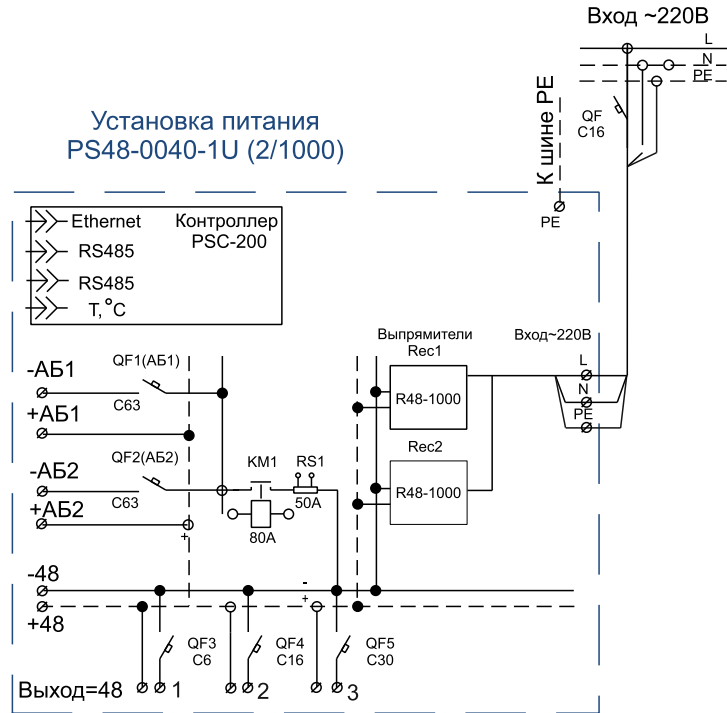

2. Встраиваемые модели

Однофазное подключение

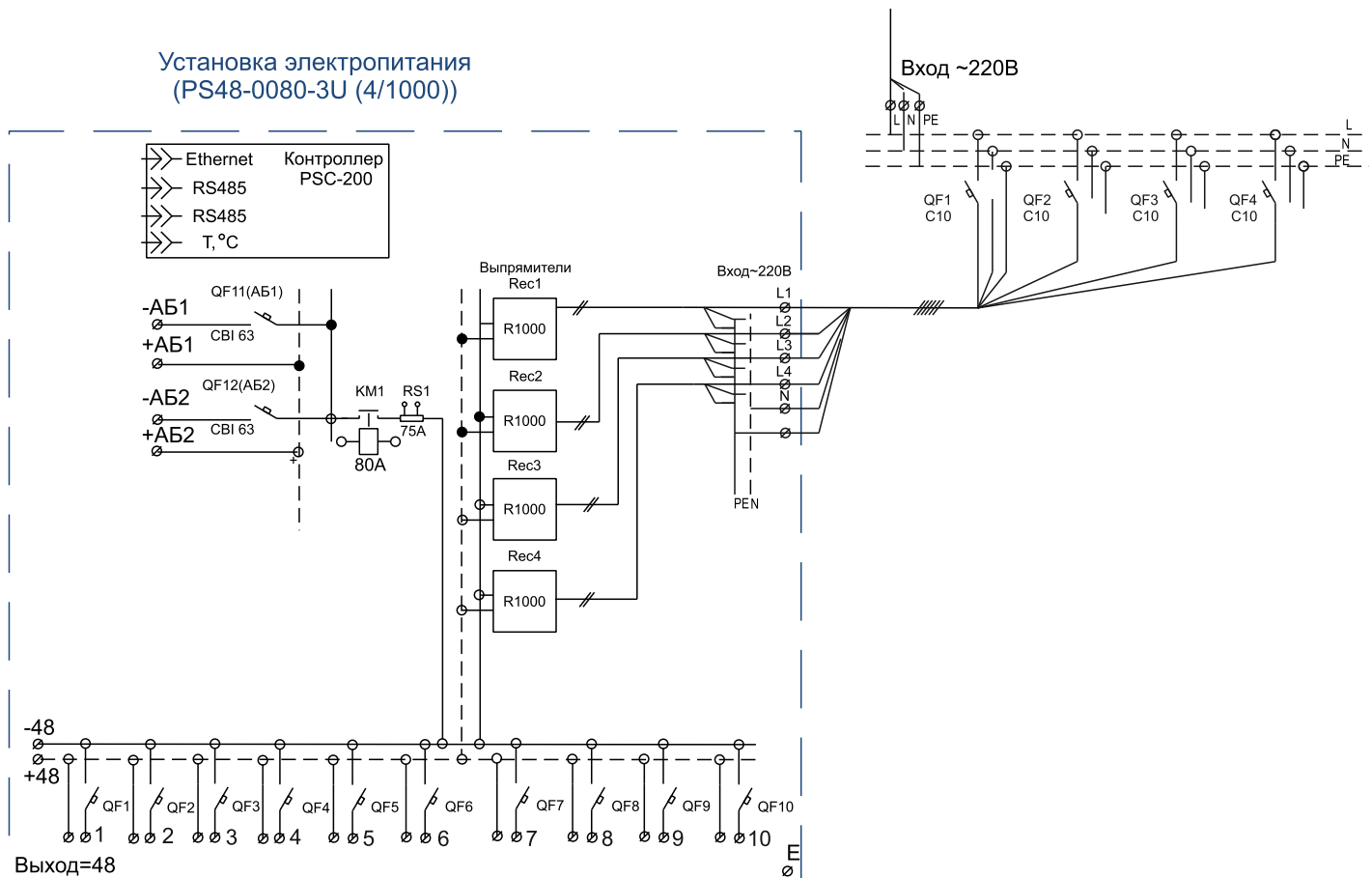

Трехфазное подключение

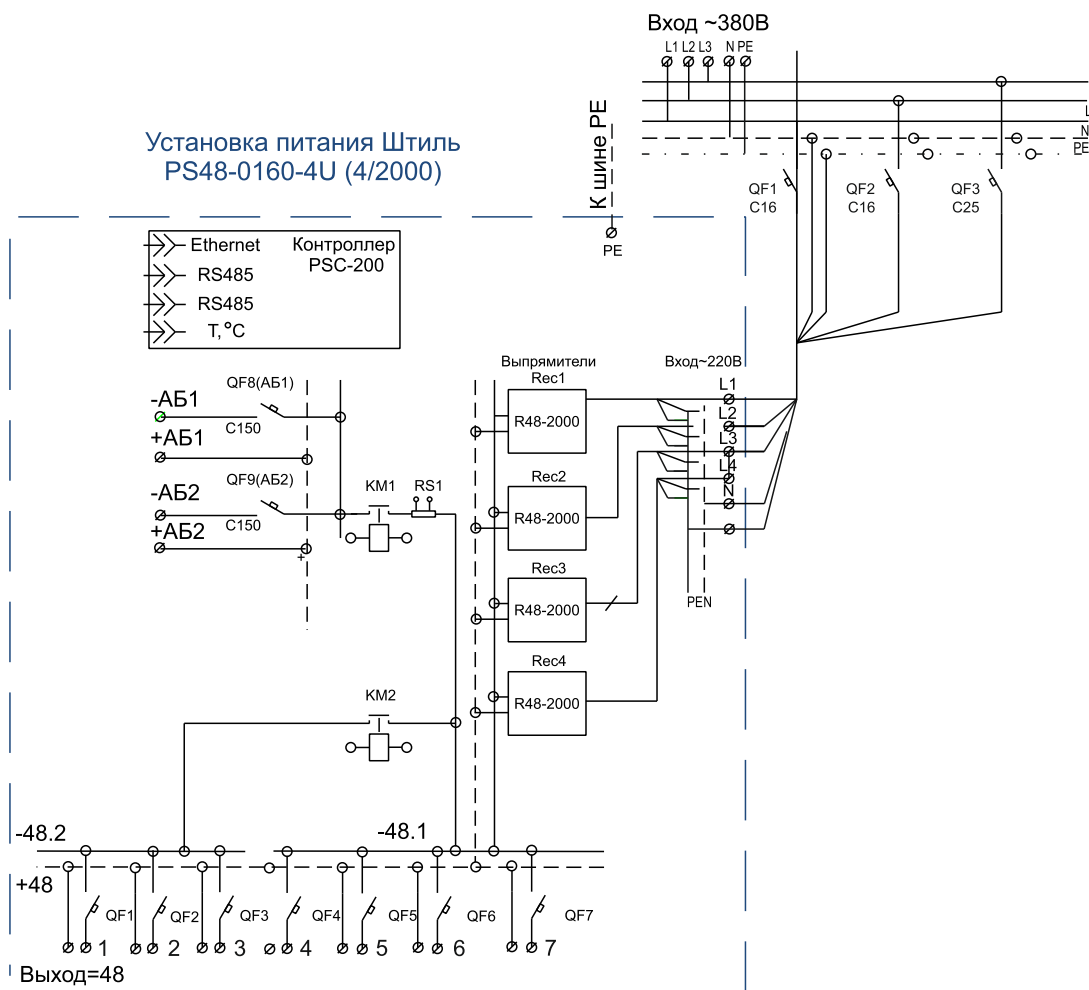

Базовый состав

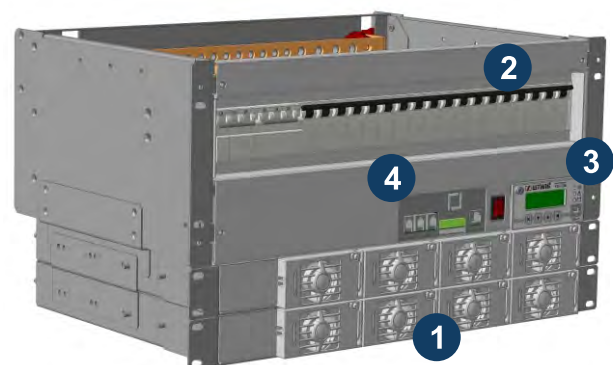
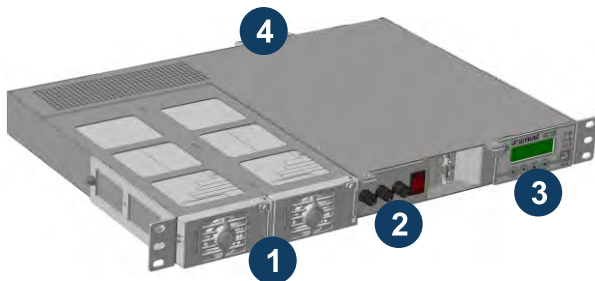

- 1 – выпрямители
- 2 – модуль распределения (автоматические выключатели защиты нагрузки и автоматические выключатели защиты АБ (с контролем срабатывания))
- 3 – контроллер Штиль PSC-200.03.02
- 4 – интерфейсные разъемы («сухие» контакты, Ethernet, датчик температуры)

48-вольтовые установки питания Штиль высотой 1U

УП Штиль PS48-0020



Мах.выходная мощность – 1 050 Вт
(3 выпрямителя по 350 Вт)



УП Штиль PS48-0040-1U



Мах.выходная мощность – 2 кВт
(2 выпрямителя по 1 кВт)



УП Штиль PS48-0080-1U

НОВИНКА
2020



Мах.выходная мощность – 4 кВт
(2 выпрямителя по 2 кВт)



Состав установки питания в базовой комплектации

Составная часть	Кол-во		
	PS48-0020	PS48-0040-1U	PS48-0080-1U
Корзина (модульный каркас) для установки выпрямителей	1	1	1
Контроллер Штиль PSC-200.03.02	1	1	1
TCP/IP-адаптер для мониторинга по каналу Ethernet	1	1	1
Предохранители защиты нагрузки 1P 16А	2	-	-
Автоматические выключатели защиты нагрузки:			
1P С06А	-	1	1
1P С16А	-	1	1
1P С30А	-	1	1
Общая выходная шина для подключения нагрузки по постоянному току (без защиты по току)	+	+	+
Предохранитель защиты АБ 1P 35А	1	-	-
Автоматический выключатель защиты АБ 1P 63А	-	2	2
Контактор защиты АБ от «глубокого» разряда (контактор LVD)	30 А	80 А	80 А
Предохранитель защиты по входной цепи (входной сети переменного тока) 1P 20А	1	-	-
Максимальное количество устанавливаемых выпрямителей	3	2	2
Мощность одного выпрямителя	350 Вт	1 000 Вт	2 000 Вт
Максимальная выходная мощность установки питания	1 050 Вт	2 000 Вт	4 000 Вт
Максимальная выходная мощность установки питания (с учетом резервирования N+1)	700 Вт	1 000 Вт	2 000 Вт

Дополнительные опции для установки питания Штиль PS48-0020

Составная часть	Кол-во	Артикул
Контактор PLD (30 А) – отключения неприоритетной нагрузки	1	-
Комплект батарейных кабелей (сечение и длина определяются при заказе)	1 комплект	-
Супервизор аккумуляторных батарей (контроль симметрии АБ либо поэлементный контроль АБ) – внешний модуль	до 4 шт.	830000
Супервизор входной сети – внешний модуль	1 шт.	840000

Дополнительные опции для установки питания Штиль PS48-0040-1U и PS48-0080-1U

Составная часть	Кол-во	Артикул
Контактор PLD (80 А) – отключения неприоритетной нагрузки	1	-
Комплект батарейных кабелей (сечение и длина определяются при заказе)	2 комплекта	-
Супервизор аккумуляторных батарей (контроль симметрии АБ либо поэлементный контроль АБ) – внешний модуль	до 4 шт.	830000
Супервизор входной сети – внешний модуль	1 шт.	840000

Варианты исполнения (модели) УП Штиль:

PS48-0020

Наименование УП	Кол-во выпрямителей	Модификация	Артикул
PS48-0020 (1/0350-1U)	1	с TCP/IP адаптером	113010031.211
PS48-0020 (2/0350-1U)	2	с TCP/IP адаптером	113010032.211
PS48-0020 (3/0350-1U)	3	с TCP/IP адаптером	113010033.211

PS48-0040-1U

Наименование УП	Кол-во выпрямителей	Модификация	Артикул
PS48-0040-1U (1/1000)	1	с TCP/IP адаптером	113019021.321
PS48-0040-1U (2/1000)	2	с TCP/IP адаптером	113019022.321

PS48-0080-1U

Наименование УП	Кол-во выпрямителей	Модификация	Артикул
PS48-0080-1U (1/2000)	1	с TCP/IP адаптером	113017021.321
PS48-0080-1U (2/2000)	2	с TCP/IP адаптером	113017022.321

Габаритный чертеж:

УП PS48-0020

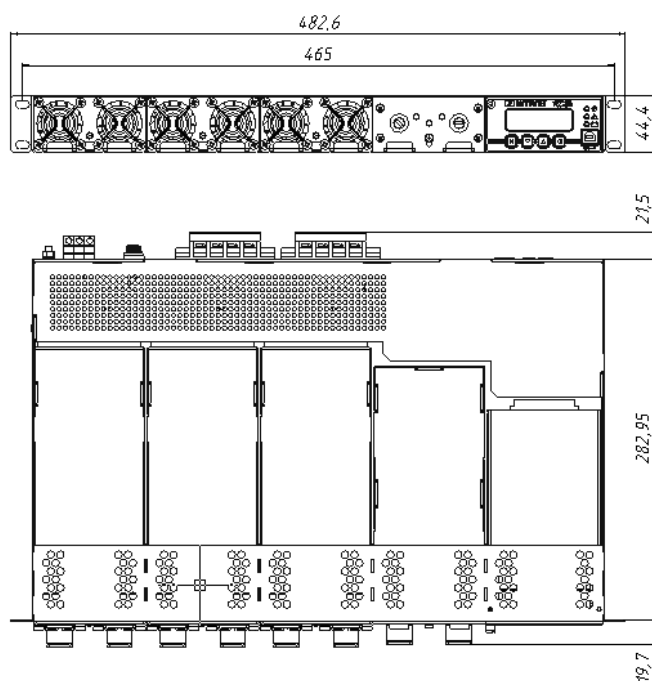

УП PS48-0040-1U

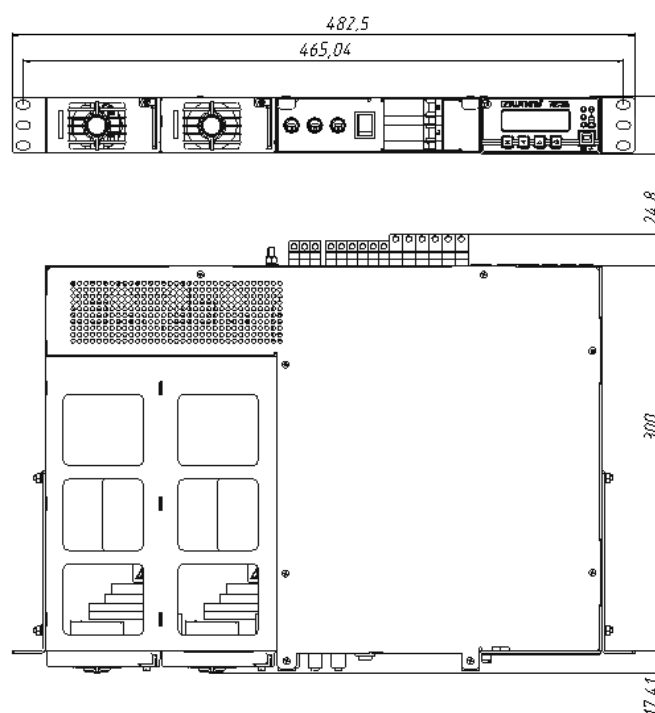

УП PS48-0080-1U

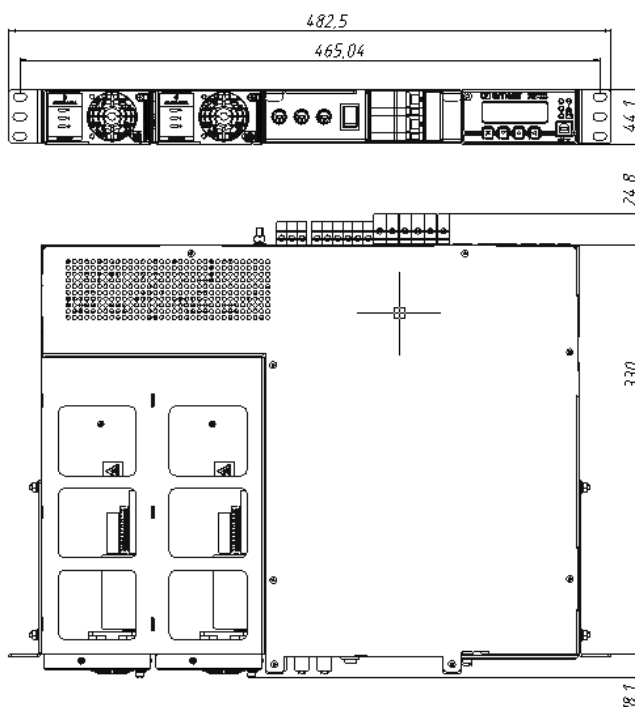

Технические параметры установки питания Штиль PS48-0020

Параметр	Значение		
	PS48-0020 (1/0350-1U) с TCP/IP адаптером	PS48-0020 (2/0350-1U) с TCP/IP адаптером	PS48-0020 (3/0350-1U) с TCP/IP адаптером
Номинальное входное напряжение переменного тока, В	~ 220		
Диапазон входного напряжения переменного тока (допустимый), В	90 ... 276 (90 ... 176В – с линейным снижением выходной мощности выпрямителя до 50% от номинальной при Uвх=90В)		
Диапазон частоты входного напряжения, Гц	45 ... 65		
Максимальный входной ток, А	1,8	3,6	5,4
Коэффициент мощности	0,99		
Номинальное выходное напряжение постоянного тока, В	-48 (дежурное напряжение – 54,6В)		
Диапазон выходного напряжения постоянного тока, В	40 ... 56 (диапазон выходного напряжения выпрямителя 40...60)		
Выходная мощность системы ¹ , Вт	350	700	1 050
Максимальный выходной ток системы ¹ , А	7,3	14,6	21,9
Количество установленных выпрямителей	1	2	3
КПД, %	90		
Диапазон рабочей температуры, °С	+5 ... +50		
Диапазон температуры хранения, °С	-40 ... +85		
Относительная влажность, %	5...80		
Габаритные размеры (ВxШxГ) ² , мм	44,4x483x305		
Масса, кг	5	6,5	8

¹ При Uвых >48 В DC и Uвх >176 В AC.

² Глубина указана от крепления к 19-дюймовым кронштейнам (без учета выступа вперед конструктива выпрямителей).

Технические параметры установки питания Штиль PS48-0040-1U и PS48-0080-1U

Параметр	Значение			
	PS48-0040-1U (1/1000) с TCP/IP	PS48-0040-1U (2/1000)с TCP/IP	PS48-0080-1U (2/2000) с TCP/IP	PS48-0080-1U (2/2000) с TCP/IP
Номинальное входное напряжение переменного тока, В	~ 220			
Диапазон входного напряжения переменного тока (допустимый), В	85 ... 300 (85 ... 176В – с линейным снижением выходной мощности выпрямителя до 50% от номинальной при Uвх=85 В)			
Диапазон частоты вх. напряжения, Гц	45 ... 65			
Максимальный входной ток, А	6,8	13,6	12	24
Коэффициент мощности	0,99			
Номинальное выходное напряжение постоянного тока, В	-48 (дежурное напряжение – 54,6 В)			
Диапазон выходного напряжения постоянного тока, В	42 ... 58			
Выходная мощность системы ¹ , Вт	1 000	2 000	2 000	4 000
Максимальный выходной ток системы ¹ , А	20,83	41,66	42	84 ²
Количество установленных выпрямителей	1	2	1	2
КПД, %	92		96,2	
Диапазон рабочей температуры, °С	+5 ... +50			
Диапазон температуры хранения, °С	-40 ... +70			
Относительная влажность, %	5...95			
Габаритные размеры (ВхШхГ) ³ , мм	44x483x325		44x483x355	
Масса, кг	7	8	7,5	9

¹ При Uвых >48 В DC и Uвх>176 В AC.

² При работе от АБ максимальный ток в нагрузку ограничен номиналом контактора LVD (80 А).

³ Глубина указана от крепления к 19-дюймовым кронштейнам (без учета выступа вперед конструктива выпрямителей).

48-вольтовые установки питания Штиль высотой 2U

УП Штиль PS48-0080-2U



Мах.выходная мощность – 4 кВт
(4 выпрямителя по 1 кВт)



УП Штиль PS48-0100-2U



Мах.выходная мощность – 5 кВт
(5 выпрямителей по 1 кВт)



УП Штиль PS48-0160-2U



Мах.выходная мощность – 8 кВт
(4 выпрямителя по 2 кВт)



НОВИНКА
2020

Состав установки питания в базовой комплектации

Составная часть	Кол-во		
	PS48-0080-2U	PS48-0100-2U	PS48-0160-2U
Корзина (модульный каркас) для установки выпрямителей	1	1	1
Контроллер Штиль PSC-200.03.02	1	1	1
TCP/IP-адаптер для мониторинга по каналу Ethernet	1	1	1
Автоматические выключатели защиты нагрузки:			
1P C10A	2	2	2
1P C16A	1	1	1
1P C32A	2	2	2
1P C63A	1	1	1
Общая выходная шина для подключения нагрузки по постоянному току (без защиты по току)	+	+	+
Автоматический выключатель защиты АБ 1P 100A	2	2	2
Контактор защиты АБ от «глубокого» разряда (контактор LVD)	80 A	80 A	160 A (2x80 A)
Максимальное количество устанавливаемых выпрямителей	4	5	4
Мощность одного выпрямителя	1 000 Вт	1 000 Вт	2 000 Вт
Максимальная выходная мощность установки питания	4 000 Вт	5 000 Вт	8 000 Вт
Максимальная выходная мощность установки питания (с учетом резервирования N+1)	3 000 Вт	4 000 Вт	6 000 Вт

Дополнительные опции для установки питания Штиль PS48-0080-2U, PS48-0100-2U и PS48-0160-2U

Составная часть	Кол-во	Артикул
Контактор PLD (80 A) – отключения неприоритетной нагрузки	1	-
Комплект батарейных кабелей (сечение и длина определяются при заказе)	2 комплекта	-
Супервизор аккумуляторных батарей (контроль симметрии АБ либо поэлементный контроль АБ) – внешний модуль	до 4 шт.	830000
Супервизор входной сети – внешний модуль	1 шт.	840000

Варианты исполнения (модели) УП Штиль:

PS48-0080-2U

Наименование УП	Кол-во выпрямителей	Модификация	Артикул
PS48-0080-2U (1/1000)	1	с TCP/IP адаптером	113029041.621
PS48-0080-2U (2/1000)	2	с TCP/IP адаптером	113029042.621
PS48-0080-2U (3/1000)	3	с TCP/IP адаптером	113029043.621
PS48-0080-2U (4/1000)	4	с TCP/IP адаптером	113029044.621

PS48-0100-2U

Наименование УП	Кол-во выпрямителей	Модификация	Артикул
PS48-0100-2U (1/1000)	1	с TCP/IP адаптером	113029051.621
PS48-0100-2U (2/1000)	2	с TCP/IP адаптером	113029052.621
PS48-0100-2U (3/1000)	3	с TCP/IP адаптером	113029053.621
PS48-0100-2U (4/1000)	4	с TCP/IP адаптером	113029054.621
PS48-0100-2U (5/1000)	5	с TCP/IP адаптером	113029055.621

PS48-0160-2U

Наименование УП	Кол-во выпрямителей	Модификация	Артикул
PS48-0160-2U (1/2000)	1	с TCP/IP адаптером	113027041.621
PS48-0160-2U (2/2000)	2	с TCP/IP адаптером	113027042.621
PS48-0160-2U (3/2000)	3	с TCP/IP адаптером	113027043.621
PS48-0160-2U (4/2000)	4	с TCP/IP адаптером	113027044.621

Габаритный чертеж:

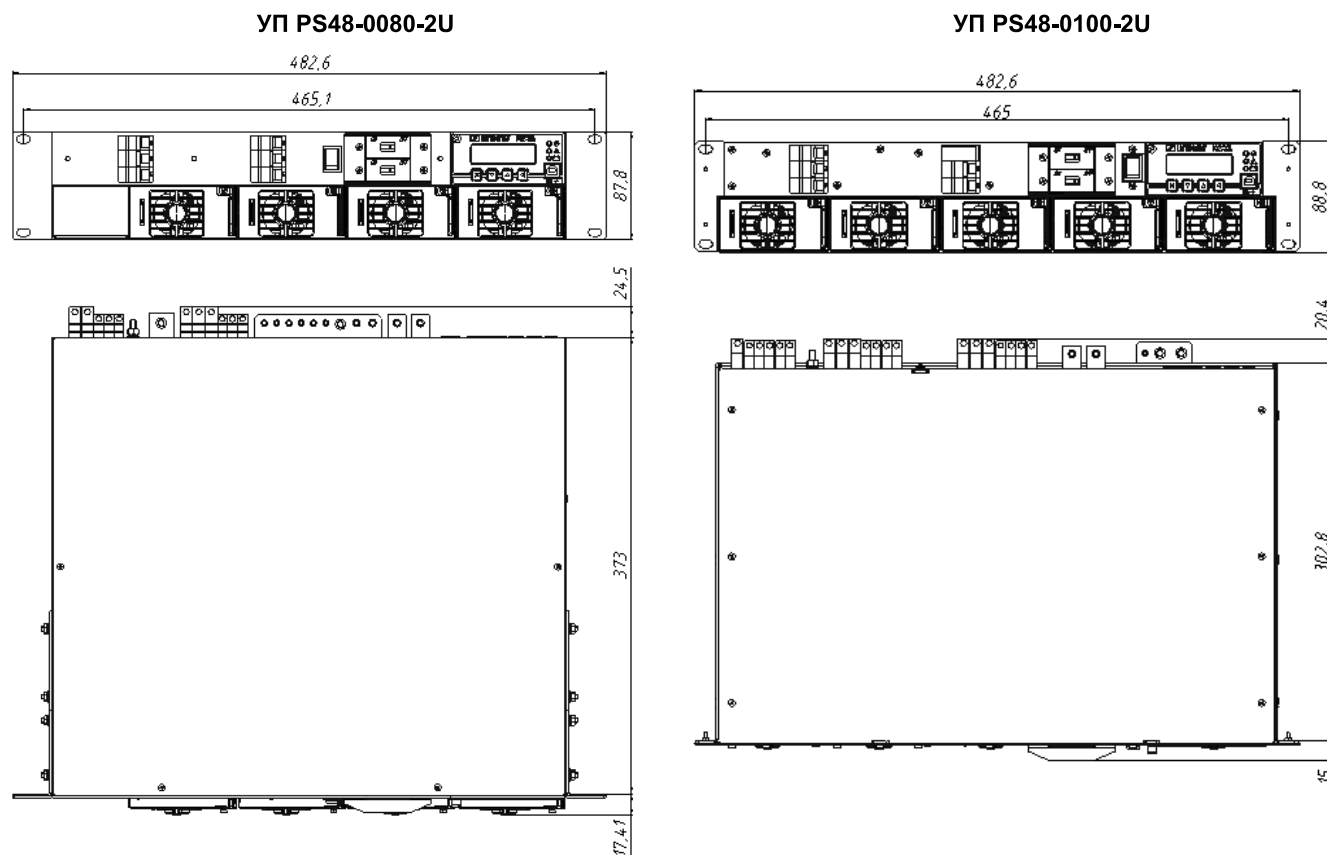

УП PS48-0160-2U

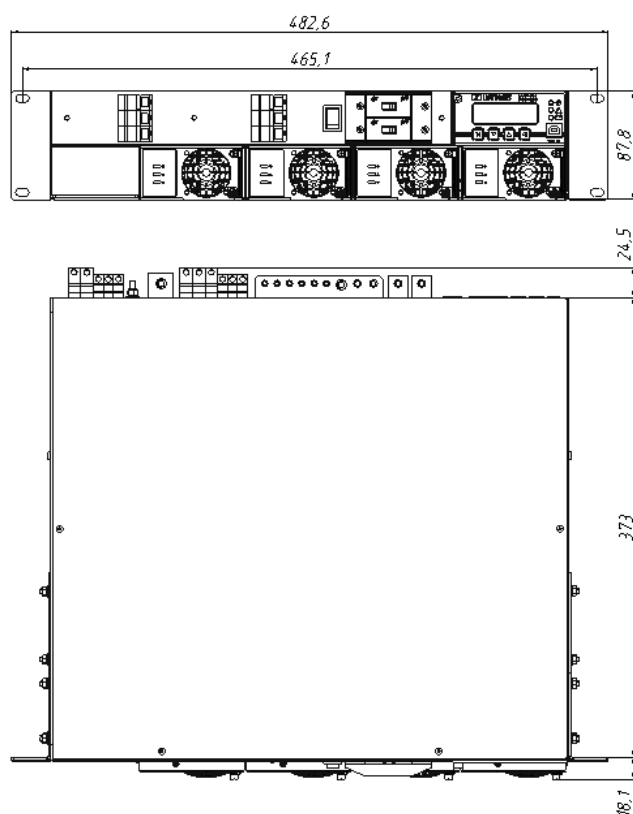

Технические параметры установки питания Штиль PS48-0080-2U

Параметр	Значение			
	PS48-0080-2U (1/1000) с TCP/IP	PS48-0080-2U (2/1000) с TCP/IP	PS48-0080-2U (3/1000) с TCP/IP	PS48-0080-2U (4/1000) с TCP/IP
Номинальное вх. напряжение переменного тока, В	~ 220 / 380			
Диапазон вх. напряжения переменного тока (допустимый), В	85 ... 300 (85 ... 176 В – с линейным снижением выходной мощности выпрямителя до 50% от номинальной при $U_{вх}=85$ В)			
Диапазон частоты вх. напряжения, Гц	45 ... 65			
Максимальный входной ток, А	6,8	13,6	20,4	27,2
Коэффициент мощности	0,99			
Номинальное выходное напряжение постоянного тока, В	-48 (дежурное напряжение – 54,6 В)			
Диапазон выходного напряжения постоянного тока, В	42 ... 58			
Выходная мощность системы ¹ , Вт	1 000	2 000	3 000	4 000
Максимальный вых. ток системы ¹ , А	20,83	41,66	62,49	83,32 ²
Количество установленных выпрямителей	1	2	3	4
КПД, %	92			
Диапазон рабочей температуры, °C	+5 ... +50			
Диапазон температуры хранения, °C	-40 ... +75			
Относительная влажность, %	5...95			
Габаритные размеры (ВхШхГ) ³ , мм	88x483x398			
Масса, кг	15	17,5	20	22,5

¹ При $U_{вых}>48$ В DC и $U_{вх}>176$ В AC.

² При работе от АБ максимальный ток в нагрузку ограничен номиналом контактора LVD (80 А).

³ Глубина указана от крепления к 19-доймовым кронштейнам (без учета выступа вперед конструктива выпрямителей).

Технические параметры установки питания Штиль PS48-0100-2U

Параметр	Значение				
	PS48-0100-2U (1/1000) с TCP/IP	PS48-0100-2U (2/1000) с TCP/IP	PS48-0100-2U (3/1000) с TCP/IP	PS48-0100-2U (4/1000) с TCP/IP	PS48-0100-2U (5/1000) с TCP/IP
Номинальное вх. напряжение переменного тока, В	~ 220 / 380				
Диапазон вх. напряжения переменного тока (допустимый), В	85 ... 300 (85 ... 176 В – с линейным снижением выходной мощности выпрямителя до 50% от номинальной при Uвх=85 В)				
Диапазон частоты вх. напряжения, Гц	45 ... 65				
Максимальный вх. ток, А	6,8	13,6	20,4	27,2	34,0
Коэффициент мощности	0,99				
Номинальное вых. напряжение постоянного тока, В	-48 (дежурное напряжение – 54,6 В)				
Диапазон вых. напряжения постоянного тока, В	42 ... 58				
Вых. мощность системы ¹ , Вт	1 000	2 000	3 000	4 000	5 000
Максимальный вых. ток системы ¹ , А	20,83	41,66	62,49	83,32 ²	104,15 ²
Количество установленных выпрямителей	1	2	3	4	5
КПД, %	92				
Диапазон рабочей температуры, °С	+5 ... +50				
Диапазон температуры хранения, °С	-40 ... +75				
Относительная влажность, %	5...95				
Габаритные размеры (ВхШхГ) ³ , мм	88x483x324				
Масса, кг	15	17,5	20	22,5	25

Технические параметры установки питания Штиль PS48-0160-2U

Параметр	Значение			
	PS48-0160-2U (1/2000) с TCP/IP	PS48-0160-2U (2/2000) с TCP/IP	PS48-0160-2U (3/2000) с TCP/IP	PS48-0160-2U (4/2000) с TCP/IP
Номинальное входное напряжение переменного тока, В	~ 220 / 380			
Диапазон входного напряжения переменного тока (допустимый), В	85 ... 300 (85 ... 176 В – с линейным снижением выходной мощности выпрямителя до 50% от номинальной при Uвх=85 В)			
Диапазон частоты вх. напряжения, Гц	45 ... 65			
Максимальный входной ток, А	12	24	36	48
Коэффициент мощности	0,99			
Номинальное выходное напряжение постоянного тока, В	-48 (дежурное напряжение – 54,6 В)			
Диапазон выходного напряжения постоянного тока, В	42 ... 58			
Выходная мощность системы ¹ , Вт	2 000	4 000	6 000	8 000
Максимальный выходной ток системы ¹ , А	42	84	126	168 ⁴
Количество установленных выпрямителей	1	2	3	4
КПД, %	96,2			
Диапазон рабочей температуры, °С	+5 ... +50			
Диапазон температуры хранения, °С	-40 ... +70			
Относительная влажность, %	5...95			
Габаритные размеры (ВхШхГ) ³ , мм	88x483x398			
Масса, кг	16	17,5	19	20,5

¹ При Uвых>48 В DC и Uвх>176 В AC.² При работе от АБ максимальный ток в нагрузку ограничен номиналом контактора LVD (80 А).³ Глубина указана от крепления к 19-дюймовым кронштейнам (без учета выступа вперед конструктива выпрямителей).⁴ При работе от АБ максимальный ток в нагрузку ограничен номиналом контактора LVD (160 А).

48-вольтовые установки питания Штиль высотой 3U

УП Штиль PS48-0025-3U



Мах.выходная мощность – 1 400 Вт
(4 выпрямителя по 350 Вт)



УП Штиль PS48-0080-3U



Мах.выходная мощность – 4 кВт
(4 выпрямителя по 1 кВт)



УП Штиль PS48-0160-3U

НОВИНКА
2020



Мах.выходная мощность – 8 кВт
(4 выпрямителя по 2 кВт)



Состав установки питания в базовой комплектации

Составная часть	Кол-во		
	PS48-0025-3U	PS48-0080-3U	PS48-0160-3U
Корзина (модульный каркас) для установки выпрямителей	2	2	2
Контроллер Штиль PSC-200.03.02	1	1	1
TCP/IP-адаптер для мониторинга по каналу Ethernet	1	1	1
Автоматические выключатели защиты нагрузки:			
1P C06A	3	3	1
1P C10A	3	3	2
1P C16A	2	2	3
1P C63A	1	1	3
Общая выходная шина для подключения нагрузки по постоянному току (без защиты по току)	+	+	+
Автоматический выключатель защиты АБ 1P 63А	2	2	-
Автоматический выключатель защиты АБ 1P 100А	-	-	2
Контактор защиты АБ от «глубокого» разряда (контактор LVD)	80 А	80 А	250 А
Максимальное количество устанавливаемых выпрямителей	4	4	4
Мощность одного выпрямителя	350 Вт	1 000 Вт	2 000 Вт
Максимальная выходная мощность установки питания	1 400 Вт	4 000 Вт	8 000 Вт
Максимальная выходная мощность установки питания (с учетом резервирования N+1)	1 050 Вт	3 000 Вт	6 000 Вт

Дополнительные опции для установки питания Штиль PS48-0025-3U, PS48-0080-3U и PS48-0160-3U

Составная часть	Кол-во	Артикул
Контактор PLD (80 А) – отключения неприоритетной нагрузки	1	-
Комплект батарейных кабелей (сечение и длина определяются при заказе)	2 комплекта	-
Супервизор аккумуляторных батарей (контроль симметрии АБ либо поэлементный контроль АБ) – внешний модуль	до 4 шт.	830000
Супервизор входной сети – внешний модуль	1 шт.	840000

Варианты исполнения (модели) УП Штиль:

PS48-0025-3U

Наименование УП	Кол-во выпрямителей	Модификация	Артикул
PS48-0025-3U (1/0350)	1	с TCP/IP адаптером	113030041.021
PS48-0025-3U (2/0350)	2	с TCP/IP адаптером	113030042.021
PS48-0025-3U (3/0350)	3	с TCP/IP адаптером	113030043.021
PS48-0025-3U (4/0350)	4	с TCP/IP адаптером	113030044.021

PS48-0080-3U

Наименование УП	Кол-во выпрямителей	Модификация	Артикул
PS48-0080-3U (1/1000)	1	с TCP/IP адаптером	113039041.021
PS48-0080-3U (2/1000)	2	с TCP/IP адаптером	113039042.021
PS48-0080-3U (3/1000)	3	с TCP/IP адаптером	113039043.021
PS48-0080-3U (4/1000)	4	с TCP/IP адаптером	113039044.021

PS48-0160-3U

Наименование УП	Кол-во выпрямителей	Модификация	Артикул
PS48-0160-3U (1/2000)	1	с TCP/IP адаптером	113037041.021
PS48-0160-3U (2/2000)	2	с TCP/IP адаптером	113037042.021
PS48-0160-3U (3/2000)	3	с TCP/IP адаптером	113037043.021
PS48-0160-3U (4/2000)	4	с TCP/IP адаптером	113037044.021

Габаритный чертеж:

УП PS48-0025-3U

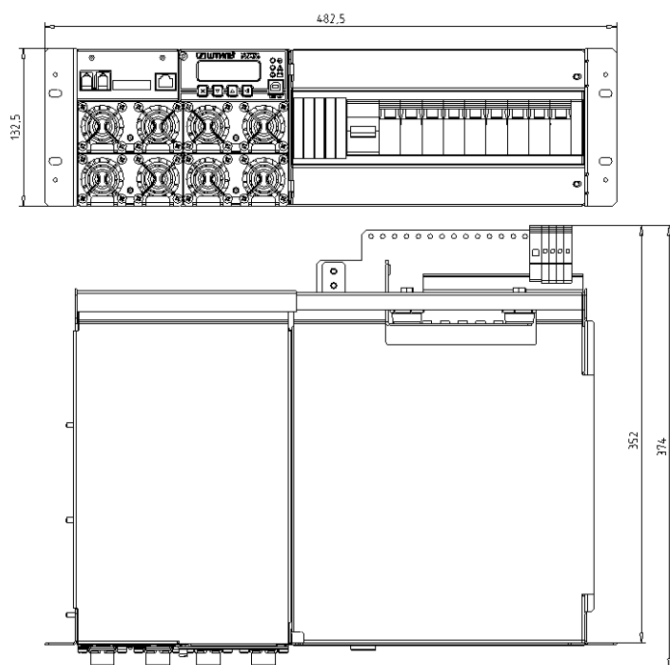

УП PS48-0080-3U

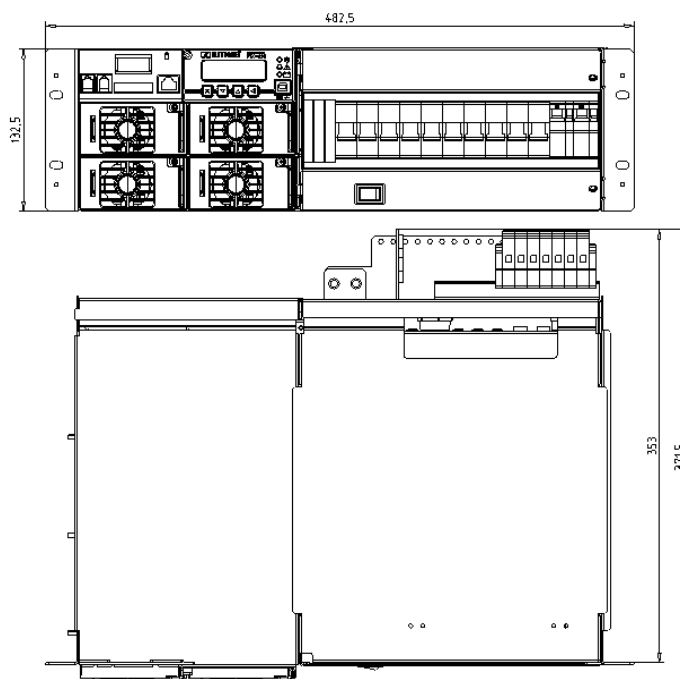

УП PS48-0160-3U

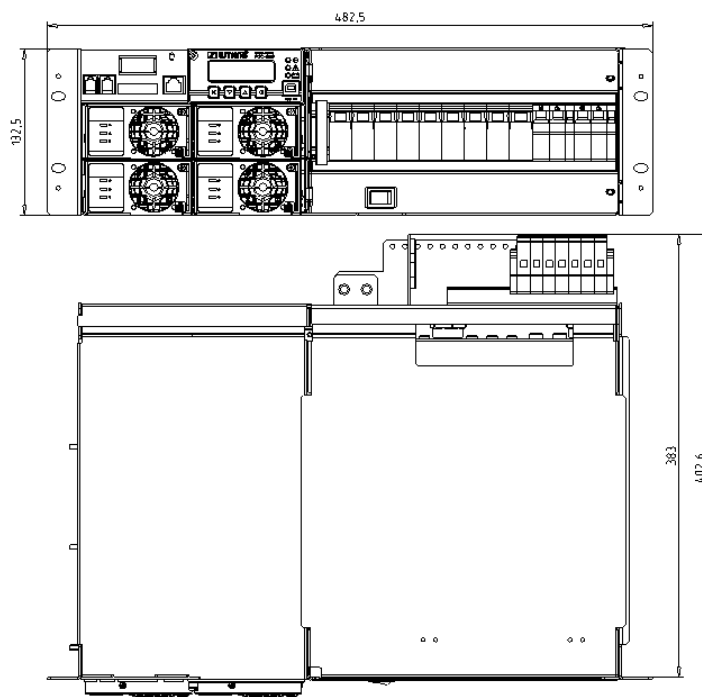

Технические параметры установки питания Штиль PS48-0025-3U

Параметр	Значение			
	PS48-0025-3U (1/0350) с TCP/IP	PS48-0025-3U (2/0350) с TCP/IP	PS48-0025-3U (3/0350) с TCP/IP	PS48-0025-3U (4/0350) с TCP/IP
Номинальное входное напряжение переменного тока, В	~ 220 / 380			
Диапазон входного напряжения переменного тока (допустимый), В	90 ... 276 (90 ... 176 В – с линейным снижением выходной мощности выпрямителя до 50% от номинальной при Uвх=90 В)			
Диапазон частоты входного напряжения, Гц	45 ... 65			
Максимальный входной ток, А	1,8	3,6	5,4	7,2
Коэффициент мощности	0,99			
Номинальное выходное напряжение постоянного тока, В	-48 (дежурное напряжение – 54,6 В)			
Диапазон выходного напряжения постоянного тока, В	40 ... 56 (диапазон выходного напряжения выпрямителя 40...60)			
Выходная мощность системы ¹ , Вт	350	700	1 050	1 400
Максимальный выходной ток системы ¹ , А	7,3	14,6	21,9	29,2
Количество установленных выпрямителей	1	2	3	4
КПД, %	90			
Диапазон рабочей температуры, °С	+5 ... +50			
Диапазон температуры хранения, °С	-40 ... +85			
Относительная влажность, %	5...80			
Габаритные размеры (ВxШxГ) ² , мм	132,5x483x352			
Масса, кг	5	6,5	8	9,5

¹ При Uвых>48 В DC и Uвх>176 В AC.

² Глубина указана от крепления к 19-дюймовым кронштейнам (без учета выступа вперед конструктива выпрямителей).

Технические параметры установки питания Штиль PS48-0080-3U

Параметр	Значение			
	PS48-0080-3U (1/1000) с TCP/IP	PS48-0080-3U (2/1000) с TCP/IP	PS48-0080-3U (3/1000) с TCP/IP	PS48-0080-3U (4/1000) с TCP/IP
Номинальное вх. напряжение переменного тока, В	~ 220 / 380			
Диапазон вх. напряжения переменного тока (допустимый), В	85 ... 300 (85 ... 176 В – с линейным снижением выходной мощности выпрямителя до 50% от номинальной при Uвх=85 В)			
Диапазон частоты вх. напряжения, Гц	45 ... 65			
Максимальный входной ток, А	6,8	13,6	20,4	27,2
Коэффициент мощности	0,99			
Номинальное выходное напряжение постоянного тока, В	-48 (дежурное напряжение – 54,6 В)			
Диапазон выходного напряжения постоянного тока, В	42 ... 58			
Выходная мощность системы ¹ , Вт	1 000	2 000	3 000	4 000
Максимальный вых. ток системы ¹ , А	20,83	41,66	62,49	83,32 ²
Количество установленных выпрямителей	1	2	3	4
КПД, %	92			
Диапазон рабочей температуры, °С	+5 ... +50			
Диапазон температуры хранения, °С	-40 ... +75			
Относительная влажность, %	5...95			
Габаритные размеры (ВхШхГ) ³ , мм	132,5x483x353			
Масса, кг	15	17,5	20	22,5

Технические параметры установки питания Штиль PS48-0160-3U

Параметр	Значение			
	PS48-0160-3U (1/2000) с TCP/IP	PS48-0160-3U (2/2000)с TCP/IP	PS48-0160-3U (3/2000) с TCP/IP	PS48-0160-3U (4/2000) с TCP/IP
Номинальное входное напряжение переменного тока, В	~ 220 / 380			
Диапазон входного напряжения переменного тока (допустимый), В	85 ... 300 (85 ... 176 В – с линейным снижением выходной мощности выпрямителя до 50% от номинальной при Uвх=85 В)			
Диапазон частоты вх. напряжения, Гц	45 ... 65			
Максимальный входной ток, А	12	24	36	48
Коэффициент мощности	0,99			
Номинальное выходное напряжение постоянного тока, В	-48 (дежурное напряжение – 54,6 В)			
Диапазон выходного напряжения постоянного тока, В	42 ... 58			
Выходная мощность системы ¹ , Вт	2 000	4 000	6 000	8 000
Максимальный выходной ток системы ¹ , А	42	84	126	168
Количество установленных выпрямителей	1	2	3	4
КПД, %	96,2			
Диапазон рабочей температуры, °С	+5 ... +50			
Диапазон температуры хранения, °С	-40 ... +70			
Относительная влажность, %	5...95			
Габаритные размеры (ВхШхГ) ³ , мм	132,5x483x383			
Масса, кг	18	19,5	21	22,5

¹ При Uвых >48 В DC и Uвх >176 В AC.

² При работе от АБ максимальный ток в нагрузку ограничен номиналом контактора LVD (80 А).

³ Глубина указана от крепления к 19-дюймовым кронштейнам (без учета выступа вперед конструктива выпрямителей).

48-вольтовые установки питания Штиль высотой 4U и 7U

УП Штиль PS48-0320-4U

УП Штиль PS48-0320-7U

НОВИНКА
2020

НОВИНКА
2020



Мах.выходная мощность – 16 кВт
(8 выпрямителей по 2 кВт)

Мах.выходная мощность – 16 кВт
(8 выпрямителей по 2 кВт)

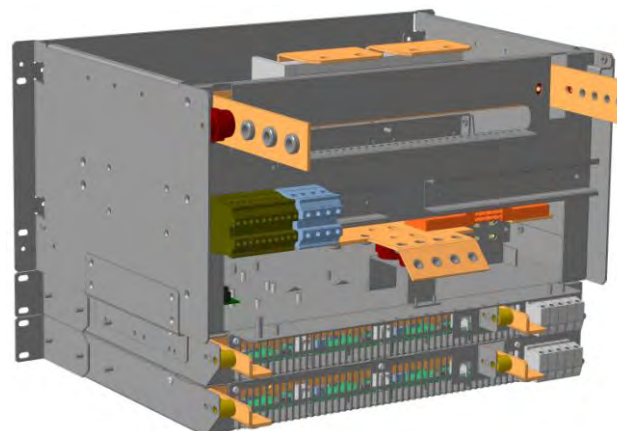

Состав установки питания в базовой комплектации

Составная часть	Кол-во	
	PS48-0320-4U	PS48-0320-7U
Корзина (модульный каркас) для установки выпрямителей	4	2
Контроллер Штиль PSC-200.03.02	1	1
TCP/IP-адаптер для мониторинга по каналу Ethernet	1	1
Автоматические выключатели защиты нагрузки:		
1P C10A	2	2
1P C16A	2	-
1P C25A	2	-
1P C32A	-	2
1P C63A	1	2
Автоматический выключатель защиты АБ 150А	2	2
Контактор защиты АБ от «глубокого» разряда (контактор LVD)	250 А	500 А
Максимальное количество устанавливаемых выпрямителей	8	8
Мощность одного выпрямителя	2 000 Вт	2 000 Вт
Максимальная выходная мощность установки питания	16 000 Вт	16 000 Вт
Максимальная выходная мощность установки питания (с учетом резервирования N+1)	14 000 Вт	14 000 Вт

Дополнительные опции для установки питания Штиль PS48-0320-4U

Составная часть	Кол-во	Артикул
Контактор PLD (250 А) – отключения неприоритетной нагрузки	1	-
Комплект батарейных кабелей (сечение и длина определяются при заказе)	2 комплекта	-
Супервизор аккумуляторных батарей (контроль симметрии АБ либо поэлементный контроль АБ) – внешний модуль	до 4 шт.	830000
Супервизор входной сети – внешний модуль	1 шт.	840000

Дополнительные опции для установки питания Штиль PS48-0320-7U

Составная часть	Кол-во	Артикул
Контактор PLD (250 А) – отключения неприоритетной нагрузки	1	-
Автоматические выключатели защиты АБ 250А	до 4 шт.	-
Автоматические выключатели защиты нагрузки	до 18 шт.	-
Автоматический выключатель «Сеть» (1Р или 3Р)	1	-
Устройство защиты от перенапряжения по входу АС (1Р или 3Р)	1	-
Комплект батарейных кабелей (сечение и длина определяются при заказе)	от 2 комплектов	-
Супервизор аккумуляторных батарей		
(контроль симметрии АБ либо поэлементный контроль АБ) – внешний модуль	до 4 шт.	830000
Супервизор входной сети – внешний модуль	1 шт.	840000

Варианты исполнения (модели) УП Штиль:

PS48-0320-4U

Наименование УП	Кол-во выпрямителей	Модификация	Артикул
PS48-0320-4U (1/2000)	1	с TCP/IP адаптером	113047081.721
PS48-0320-4U (2/2000)	2	с TCP/IP адаптером	113047082.721
PS48-0320-4U (3/2000)	3	с TCP/IP адаптером	113047083.721
PS48-0320-4U (4/2000)	4	с TCP/IP адаптером	113047084.721
PS48-0320-4U (5/2000)	5	с TCP/IP адаптером	113047085.721
PS48-0320-4U (6/2000)	6	с TCP/IP адаптером	113047086.721
PS48-0320-4U (7/2000)	7	с TCP/IP адаптером	113047087.721
PS48-0320-4U (8/2000)	8	с TCP/IP адаптером	113047088.721

PS48-0320-7U

Наименование УП	Кол-во выпрямителей	Модификация	Артикул
PS48-0320-7U (1/2000)	1	с TCP/IP адаптером	113077081.621
PS48-0320-7U (2/2000)	2	с TCP/IP адаптером	113077082.621
PS48-0320-7U (3/2000)	3	с TCP/IP адаптером	113077083.621
PS48-0320-7U (4/2000)	4	с TCP/IP адаптером	113077084.621
PS48-0320-7U (5/2000)	5	с TCP/IP адаптером	113077085.621
PS48-0320-7U (6/2000)	6	с TCP/IP адаптером	113077086.621
PS48-0320-7U (7/2000)	7	с TCP/IP адаптером	113077087.621
PS48-0320-7U (8/2000)	8	с TCP/IP адаптером	113077088.621

Габаритный чертеж:

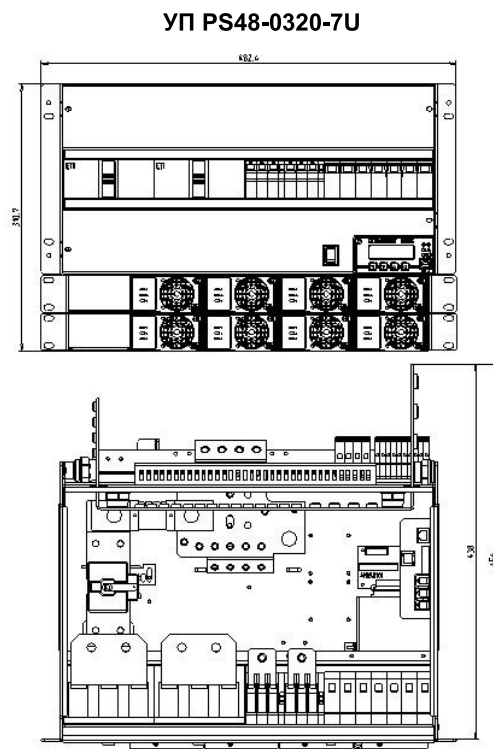
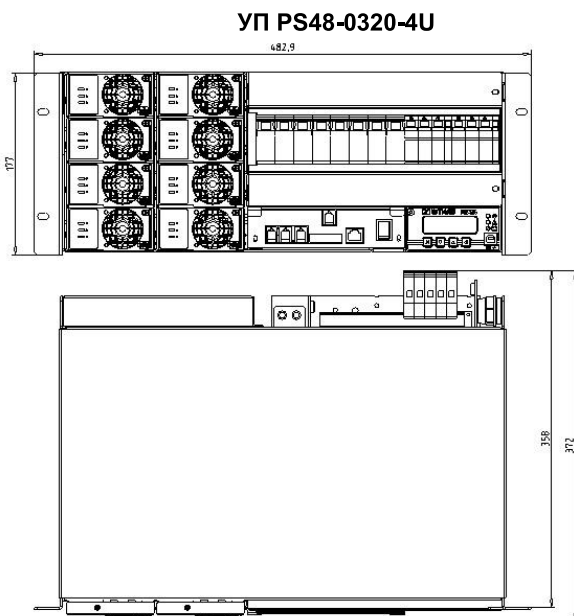

Технические параметры установки питания Штиль PS48-0320-4U и PS48-0320-7U

Параметр	Значение			
	PS48-0320-4U (1/2000) с TCP/IP ¹	PS48-0320-4U (8/2000)с TCP/IP ¹	PS48-0320-7U (1/2000) с TCP/IP ¹	PS48-0320-7U (8/2000) с TCP/IP ¹
Номинальное входное напряжение переменного тока, В	~ 220 / 380			
Диапазон входного напряжения переменного тока (допустимый), В	85 ... 300 (85 ... 176 В – с линейным снижением выходной мощности выпрямителя до 50% от номинальной при U _{вх} =85 В)			
Диапазон частоты вх. напряжения, Гц	45 ... 65			
Максимальный входной ток, А	12	96	12	96
Коэффициент мощности	0,99			
Номинальное выходное напряжение постоянного тока, В	-48 (дежурное напряжение – 54,6 В)			
Диапазон выходного напряжения постоянного тока, В	42 ... 58			
Выходная мощность системы ² , Вт	2 000	16 000	2 000	16 000
Максимальный выходной ток системы ² , А	42	336 ³	42	336
Количество установленных выпрямителей	1	8	1	8
КПД, %	96,2			
Диапазон рабочей температуры, °С	+5 ... +50			
Диапазон температуры хранения, °С	-40 ... +70			
Относительная влажность, %	5...95			
Габаритные размеры (ВхШхГ) ⁴ , мм	177x483x358		311x483x438	
Масса, кг	11	22	14	25

¹ Приведены для примера параметры для УП с минимальным (1 шт.) и максимальным (8 шт.) количеством выпрямителей.

² При U_{вых}>48 В DC и U_{вх}>176 В AC.

³ При работе от АБ максимальный ток в нагрузку ограничен номиналом контактора LVD (250 А).

⁴ Глубина указана от крепления к 19-дюймовым кронштейнам (без учета выступа вперед конструктива выпрямителей).

48-вольтовые установки питания Штиль высотой 5U и 6U

УП Штиль PS48-0160-5U

Мах.выходная мощность – 8 кВт
(4 выпрямителя по 2 кВт)

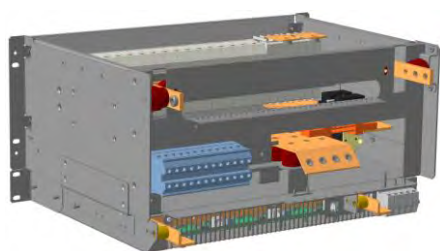
УП Штиль PS48-0160
PS48-0160 (4/1000-5U)

Мах.выходная мощность – 8 кВт
(8 выпрямителей по 1 кВт)

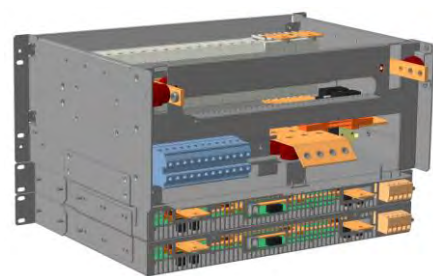
PS48-0160 (8/1000-6U)

Состав установки питания в базовой комплектации

Составная часть	Кол-во	
	PS48-0160-5U	PS48-0160
Корзина (модульный каркас) для установки выпрямителей	1	1 или 2
Контроллер Штиль PSC-200.03.02	1	1
TCP/IP-адаптер для мониторинга по каналу Ethernet	1	1
Автоматические выключатели защиты нагрузки:		
1P C10A	2	2
1P C16A	-	1
1P C32A	2	2
1P C63A	2	1
Автоматический выключатель защиты АБ 150А	2	2
Контактор защиты АБ от «глубокого» разряда (контактор LVD)	250 А	250 А
Максимальное количество устанавливаемых выпрямителей	4	8
Мощность одного выпрямителя	2 000 Вт	1 000 Вт
Максимальная выходная мощность установки питания	8 000 Вт	8 000 Вт
Максимальная выходная мощность установки питания (с учетом резервирования N+1)	6 000 Вт	7 000 Вт

Дополнительные опции для установки питания Штиль PS48-0160-5U и PS48-0160

Составная часть	Кол-во	Артикул
Контактор PLD (250 А) – отключения неприоритетной нагрузки	1	-
Автоматические выключатели защиты АБ 150А	до 4 шт.	-
Автоматические выключатели защиты нагрузки	до 18 шт.	-
Автоматический выключатель «Сеть» (1P или 3P)	1	-
Устройство защиты от перенапряжения по входу АС (1P или 3P)	1	-
Комплект батарейных кабелей (сечение и длина определяются при заказе)	от 2 комплектов	-
Супервизор аккумуляторных батарей	до 4 шт.	830000
(контроль симметрии АБ либо поэлементный контроль АБ) – внешний модуль	1 шт.	840000

Варианты исполнения (модели) УП Штиль:

PS48-0160-5U

Наименование УП	Кол-во выпрямителей	Модификация	Артикул
PS48-0160-5U (1/2000)	1	с TCP/IP адаптером	113057041.621
PS48-0160-5U (2/2000)	2	с TCP/IP адаптером	113057042.621
PS48-0160-5U (3/2000)	3	с TCP/IP адаптером	113057043.621
PS48-0160-5U (4/2000)	4	с TCP/IP адаптером	113057044.621

PS48-0160

Наименование УП	Кол-во выпрямителей	Модификация	Артикул
PS48-0160 (1/1000-5U)	1	с TCP/IP адаптером	113059041.621
PS48-0160 (2/1000-5U)	2	с TCP/IP адаптером	113059042.621
PS48-0160 (3/1000-5U)	3	с TCP/IP адаптером	113059043.621
PS48-0160 (4/1000-5U)	4	с TCP/IP адаптером	113059044.621
PS48-0160 (1/1000-6U)	1	с TCP/IP адаптером	113069081.621
PS48-0160 (2/1000-6U)	2	с TCP/IP адаптером	113069082.621
PS48-0160 (3/1000-6U)	3	с TCP/IP адаптером	113069083.621
PS48-0160 (4/1000-6U)	4	с TCP/IP адаптером	113069084.621
PS48-0160 (5/1000-6U)	5	с TCP/IP адаптером	113069085.621
PS48-0160 (6/1000-6U)	6	с TCP/IP адаптером	113069086.621
PS48-0160 (7/1000-6U)	7	с TCP/IP адаптером	113069087.621
PS48-0160 (8/1000-6U)	8	с TCP/IP адаптером	113069088.621

Габаритный чертеж:

УП PS48-0160-5U

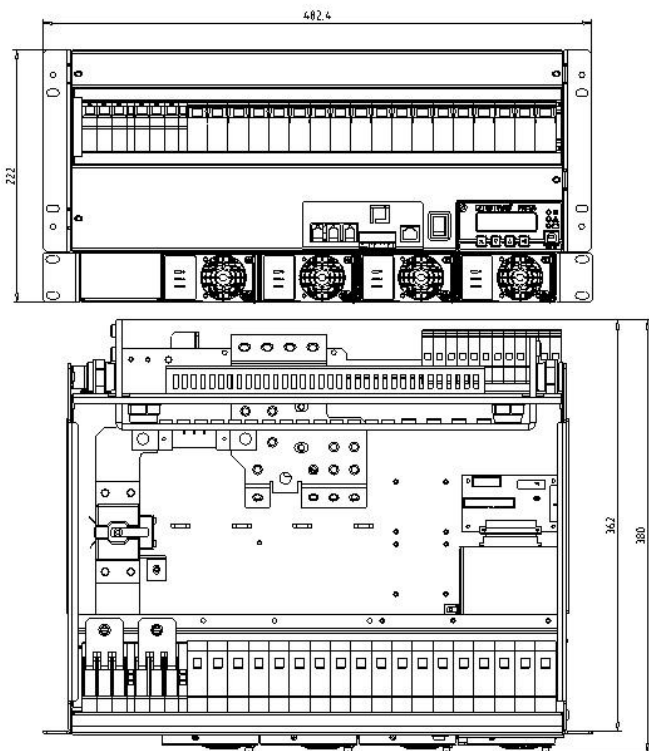

УП PS48-0160

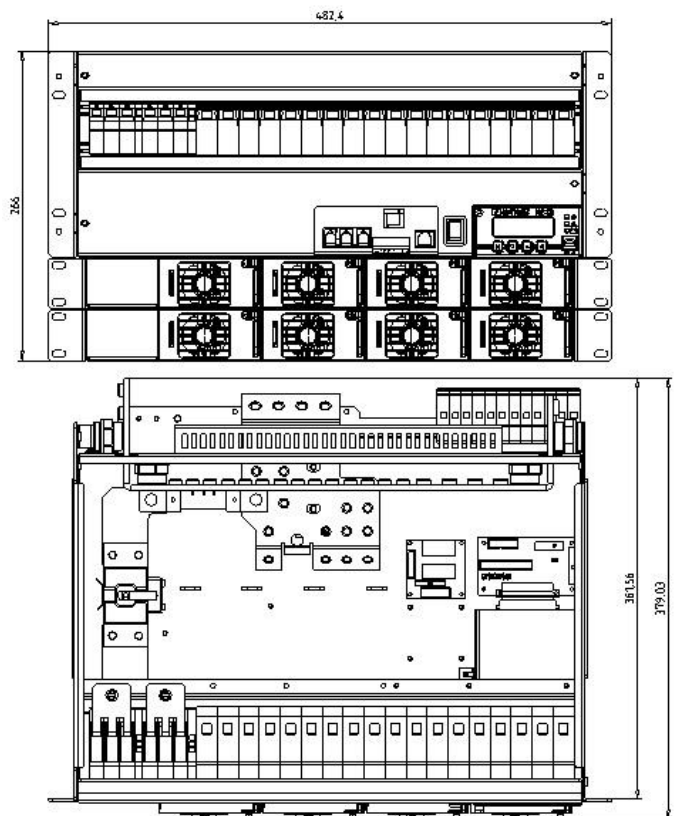

Технические параметры установки питания Штиль PS48-0160-5U и PS48-0160

Параметр	Значение			
	PS48-0160-5U (1/2000) с TCP/IP ¹	PS48-0160-5U (4/2000)с TCP/IP ¹	PS48-0160 (1/1000-5U) с TCP/IP ¹	PS48-0160 (8/1000-6U) с TCP/IP ¹
Номинальное входное напряжение переменного тока, В	~ 220 / 380			
Диапазон входного напряжения переменного тока (допустимый), В	85 ... 300 (85 ... 176 В – с линейным снижением выходной мощности выпрямителя до 50% от номинальной при Uвх=85 В)			
Диапазон частоты вх. напряжения, Гц	45 ... 65			
Максимальный входной ток, А	12	48	6,8	54,4
Коэффициент мощности	0,99			
Номинальное выходное напряжение постоянного тока, В	-48 (дежурное напряжение – 54,6 В)			
Диапазон выходного напряжения постоянного тока, В	42 ... 58			
Выходная мощность системы ² , Вт	2 000	8 000	1 000	8 000
Максимальный выходной ток системы ² , А	42	168	20,83	166,64
Количество установленных выпрямителей	1	4	1	8
КПД, %	96,2		92	
Диапазон рабочей температуры, °С	+5 ... +50			
Диапазон температуры хранения, °С	-40 ... +70			
Относительная влажность, %	5...95			
Габаритные размеры (ВхШхГ) ³ , мм	222x483x362		222x483x362	
Масса, кг	14	20	14	26

¹ Приведены для примера параметры для УП с минимальным (1 шт.) и максимальным (4 или 8 шт., в зависимости от модели УП) количеством выпрямителей.

² При Uвых>48 В DC и Uвх>176 В AC.

³ Глубина указана от крепления к 19-дюймовым кронштейнам (без учета выступа вперед конструктива выпрямителей).

48-вольтовые установки питания Штиль в шкафу

УП Штиль PS48-0800



НОВИНКА
2020

Мах.выходная мощность – 40 кВт
(20 выпрямителей по 2 кВт)

Состав установки питания в базовой комплектации

Составная часть	Кол-во
	PS48-0800
Автоматические выключатели защиты выпрямителей по входу AC	до 20 шт.
Корзина (модульный каркас) для установки выпрямителей	до 5 шт.
Контроллер Штиль PSC-200.03.02	1
TCP/IP-адаптер для мониторинга по каналу Ethernet	1
Автоматические выключатели защиты нагрузки:	
1P C32A	4
1P C63A	4
1P 100A	2
Предохранитель защиты АБ 400А	2
Контактор защиты АБ от «глубокого» разряда (контактор LVD)	1000А (2x500 А)
Максимальное количество устанавливаемых выпрямителей	20
Мощность одного выпрямителя	2 000 Вт
Максимальная выходная мощность установки питания	40 000 Вт
Максимальная выходная мощность установки питания (с учетом резервирования N+1)	38 000 Вт
Шкаф Штиль ШК36U ¹	1

Дополнительные опции для установки питания Штиль PS48-0800

Составная часть	Кол-во	Артикул
Контактор PLD (250 А) – отключения неприоритетной нагрузки	1	-
Автоматические выключатели защиты АБ 150А или 250А ²	до 4 шт.	-
Автоматические выключатели защиты нагрузки	до 43 шт.	-
Автоматический выключатель «Сеть» (3P)	1	-
Устройство защиты от перенапряжения по входу AC (3P)	1	-
Комплект батарейных кабелей (сечение и длина определяются при заказе)	от 2 комплектов	-
Супервизор аккумуляторных батарей (контроль симметрии АБ либо поэлементный контроль АБ) – внешний модуль	до 6 шт.	830000
Супервизор входной сети – внешний модуль	1 шт.	840000

¹ Стальной, сварной, с перфорированной передней дверью и съемной задней стенкой. Габариты основания шкафа (ШхГ) 600x600 мм. Степень защиты от пыли и влаги – IP20.

Подвод кабелей – сверху (через перфорированную крышу).

Шкаф установлен на 4-х регулируемых по высоте ножках.

² Оговаривается при заказе.

Варианты исполнения (модели) УП Штиль (базовая комплектация):

PS48-0800

Наименование УП	Кол-во выпрямителей	Модификация	Артикул
PS48-0800 (1/2000)	1	в шкафу ШК36U, с TCP/IP адаптером	1133672001.1021
PS48-0800 (2/2000)	2	в шкафу ШК36U, с TCP/IP адаптером	1133672002.1021
PS48-0800 (3/2000)	3	в шкафу ШК36U, с TCP/IP адаптером	1133672003.1021
PS48-0800 (4/2000)	4	в шкафу ШК36U, с TCP/IP адаптером	1133672004.1021
...
PS48-0800 (17/2000)	17	в шкафу ШК36U, с TCP/IP адаптером	1133672017.1021
PS48-0800 (18/2000)	18	в шкафу ШК36U, с TCP/IP адаптером	1133672018.1021
PS48-0800 (19/2000)	19	в шкафу ШК36U, с TCP/IP адаптером	1133672019.1021
PS48-0800 (20/2000)	20	в шкафу ШК36U, с TCP/IP адаптером	1133672020.1021

Габаритный чертеж:

УП PS48-0800

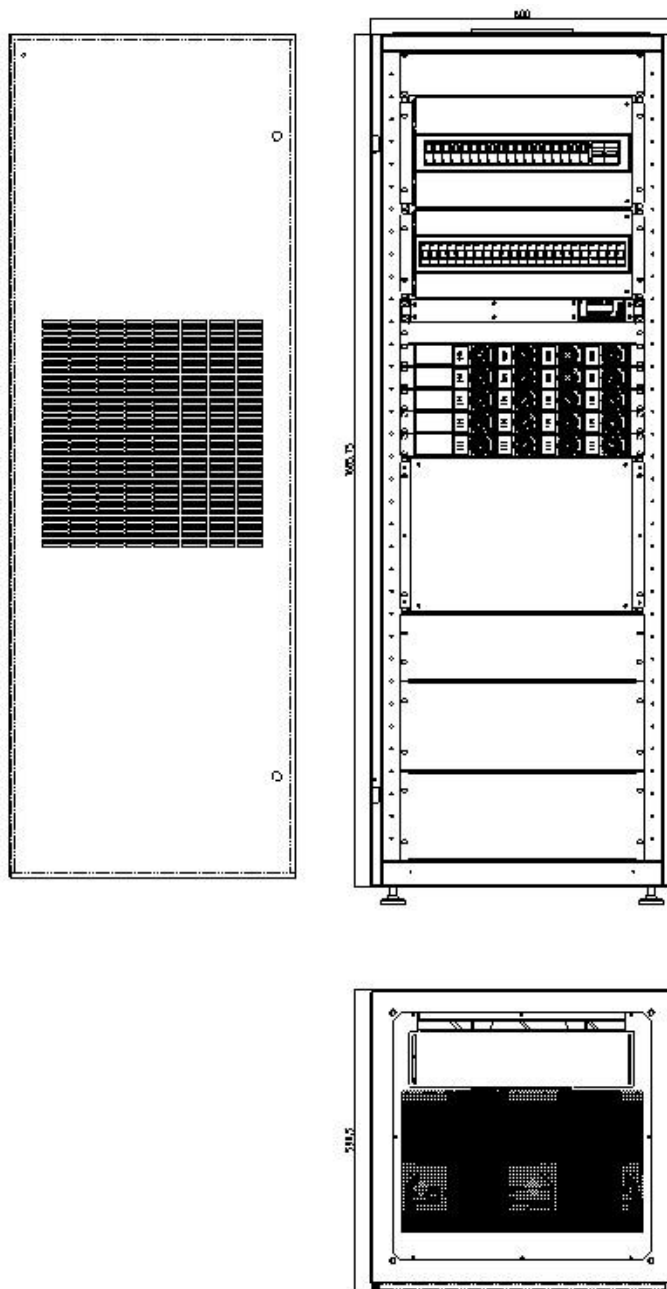

Технические параметры установки питания Штиль PS48-0800

Параметр	Значение	
	PS48-0800 (1/2000) с TCP/IP ¹	PS48-0800 (20/2000) с TCP/IP ¹
Номинальное входное напряжение переменного тока, В	~ 220 / 380	
Диапазон входного напряжения переменного тока (допустимый), В	85 ... 300 (85 ... 176 В – с линейным снижением выходной мощности выпрямителя до 50% от номинальной при Uвх=85 В)	
Диапазон частоты вх. напряжения, Гц	45 ... 65	
Максимальный входной ток, А	12	240
Коэффициент мощности	0,99	
Номинальное выходное напряжение постоянного тока, В	-48 (дежурное напряжение – 54,6 В)	
Диапазон выходного напряжения постоянного тока, В	42 ... 58	
Выходная мощность системы ² , Вт	2 000	40 000
Максимальный выходной ток системы ² , А	42	840
Количество установленных выпрямителей	1	20
КПД, %	96,2	
Диапазон рабочей температуры, °С	+5 ... +50	
Диапазон температуры хранения, °С	-40 ... +70	
Относительная влажность, %	5...95	
Габаритные размеры (ВхШхГ), мм	1690x600x600	
Масса, кг	143	170

¹ Приведены для примера параметры для УП с минимальным (1 шт.) и максимальным (20 шт.) количеством выпрямителей.

² При Uвых>48 В DC и Uвх>176 В AC.

УП Штиль PS48-1200



НОВИНКА
2020

Мах.выходная мощность – 64 кВт
(32 выпрямителя по 2 кВт)

Состав установки питания в базовой комплектации

Составная часть	Кол-во
	PS48-1200
Автоматические выключатели защиты выпрямителей по входу AC	до 32 шт.
Корзина (модульный каркас) для установки выпрямителей	до 8 шт.
Контроллер Штиль PSC-200.03.02	1
TCP/IP-адаптер для мониторинга по каналу Ethernet	1
Автоматические выключатели защиты нагрузки:	
1P C32A	5
1P C63A	5
1P 100A	5
Предохранитель защиты АБ 630А	2
Контактор защиты АБ от «глубокого» разряда (контактор LVD)	2000А (2x1000 А)
Максимальное количество устанавливаемых выпрямителей	32
Мощность одного выпрямителя	2 000 Вт
Максимальная выходная мощность установки питания	64 000 Вт
Максимальная выходная мощность установки питания (с учетом резервирования N+1)	62 000 Вт
Шкаф Штиль ШК36U ¹	1

Дополнительные опции для установки питания Штиль PS48-1200

Составная часть	Кол-во	Артикул
Контактор PLD (250А или 500А) – отключения неприоритетной нагрузки	1	-
Автоматические выключатели защиты АБ 150А или 250А ²	до 4 шт.	-
Автоматические выключатели защиты нагрузки	до 43 шт.	-
Автоматический выключатель «Сеть» (3P)	1	-
Устройство защиты от перенапряжения по входу AC (3P)	1	-
Комплект батарейных кабелей (сечение и длина определяются при заказе)	от 2 комплектов	-
Супервизор аккумуляторных батарей (контроль симметрии АБ либо поэлементный контроль АБ) – внешний модуль	до 6 шт.	830000
Супервизор входной сети – внешний модуль	1 шт.	840000

¹ Стальной, сварной, с перфорированной передней дверью и съемной задней стенкой. Габариты основания шкафа (ШхГ) 600x600 мм. Степень защиты от пыли и влаги – IP20. Подвод кабелей – сверху (через перфорированную крышу). Шкаф установлен на 4-х регулируемых по высоте ножках.
² Оговаривается при заказе.

Варианты исполнения (модели) УП Штиль (базовая комплектация):

PS48-1200

Наименование УП	Кол-во выпрямителей	Модификация	Артикул
PS48-1200 (1/2000)	1	в шкафу ШК36U, с TCP/IP адаптером	1133673201.1521
PS48-1200 (2/2000)	2	в шкафу ШК36U, с TCP/IP адаптером	1133673202.1521
PS48-1200 (3/2000)	3	в шкафу ШК36U, с TCP/IP адаптером	1133673203.1521
PS48-1200 (4/2000)	4	в шкафу ШК36U, с TCP/IP адаптером	1133673204.1521
...
PS48-1200 (29/2000)	29	в шкафу ШК36U, с TCP/IP адаптером	1133673229.1521
PS48-1200 (30/2000)	30	в шкафу ШК36U, с TCP/IP адаптером	1133673230.1521
PS48-1200 (31/2000)	31	в шкафу ШК36U, с TCP/IP адаптером	1133673231.1521
PS48-1200 (32/2000)	32	в шкафу ШК36U, с TCP/IP адаптером	1133673232.1521

Габаритный чертеж:

УП PS48-1200

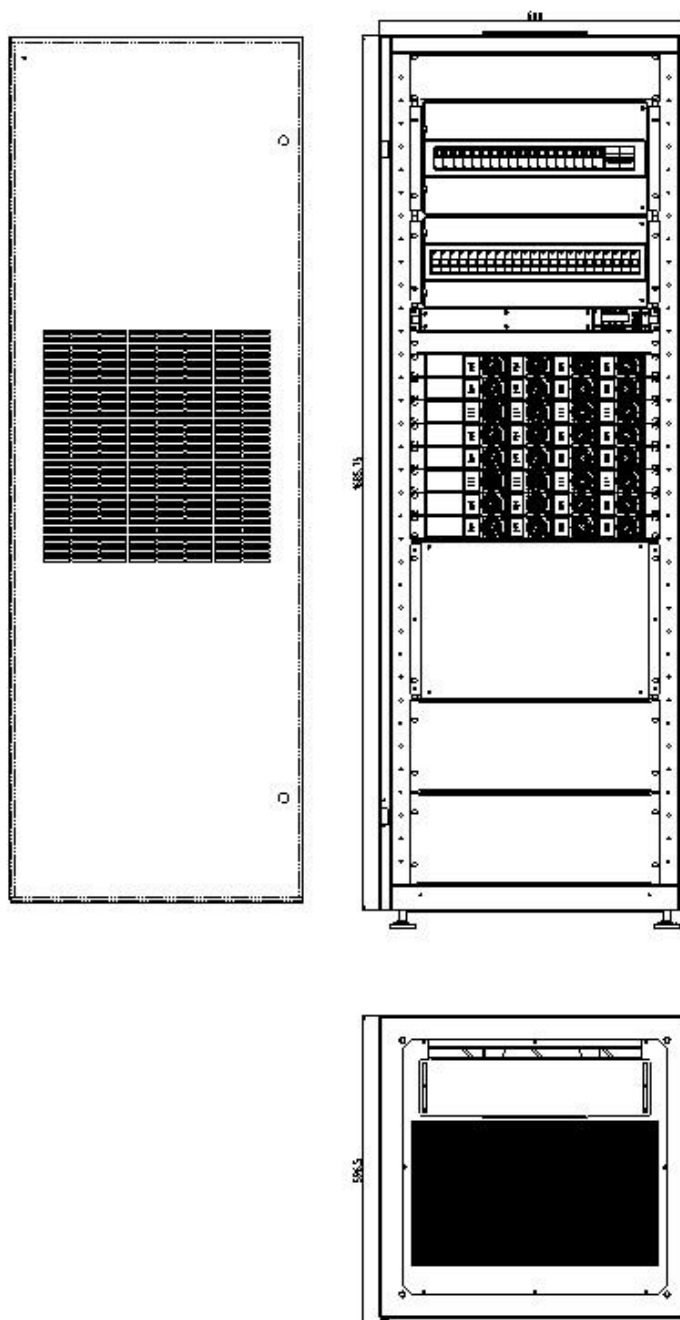

Технические параметры установки питания Штиль PS48-1200

Параметр	Значение	
	PS48-1200 (1/2000) с TCP/IP ¹	PS48-1200 (32/2000) с TCP/IP ¹
Номинальное входное напряжение переменного тока, В	~ 220 /380	
Диапазон входного напряжения переменного тока (допустимый), В	85 ... 300 (85 ... 176 В – с линейным снижением выходной мощности выпрямителя до 50% от номинальной при Uвх=85 В)	
Диапазон частоты вх. напряжения, Гц	45 ... 65	
Максимальный входной ток, А	12	384
Коэффициент мощности	0,99	
Номинальное выходное напряжение постоянного тока, В	-48 (дежурное напряжение – 54,6 В)	
Диапазон выходного напряжения постоянного тока, В	42 ... 58	
Выходная мощность системы ² , Вт	2 000	64 000
Максимальный выходной ток системы ² , А	42	1 344
Количество установленных выпрямителей	1	32
КПД, %	96,2	
Диапазон рабочей температуры, °С	+5 ... +50	
Диапазон температуры хранения, °С	-40 ... +70	
Относительная влажность, %	5...95	
Габаритные размеры (ВхШхГ), мм	1690x600x600	
Масса, кг	143	207

¹ Приведены для примера параметры для УП с минимальным (1 шт.) и максимальным (32 шт.) количеством выпрямителей.

² При Uвых>48 В DC и Uвх>176 В AC.

60-вольтовые установки питания Штиль высотой 1U, 2U, 3U

УП Штиль PS60-0015

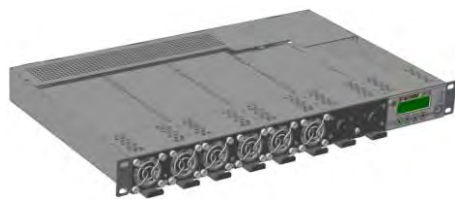

Мах.выходная мощность – 1 050 Вт
(3 выпрямителя по 350 Вт)



УП Штиль PS60-0120-2U



Мах.выходная мощность – 8 кВт
(4 выпрямителя по 2 кВт)



УП Штиль PS60-0020-3U



Мах.выходная мощность – 1,4 кВт
(4 выпрямителя по 350 Вт)



Состав установки питания в базовой комплектации

Составная часть	Кол-во		
	PS60-0015	PS60-0120-2U	PS60-0020-3U
Корзина (модульный каркас) для установки выпрямителей	1	1	2
Контроллер Штиль PSC-200.03.02	1	1	1
TCP/IP-адаптер для мониторинга по каналу Ethernet	1	1	1
Предохранители защиты нагрузки 1P 16А	2	-	-
Автоматические выключатели защиты нагрузки:			
1P C06A	-	-	3
1P C10A	-	2	3
1P C16A	-	1	2
1P C32A	-	2	1
1P C63A	-	1	-
Общая выходная шина для подключения нагрузки по постоянному току (без защиты по току)	+	+	+
Предохранитель защиты АБ 1P 35А	1	-	-
Автоматический выключатель защиты АБ 1P 63А	-	-	2
Автоматический выключатель защиты АБ 1P 100А	-	2	-
Контактор защиты АБ от «глубокого» разряда (контактор LVD)	30 А	160 А	80 А
Предохранитель защиты по входной цепи (входной сети переменного тока) 1P 20А	1	-	-
Максимальное количество устанавливаемых выпрямителей	3	4	4
Мощность одного выпрямителя	350 Вт	2 000 Вт	350 Вт
Максимальная выходная мощность установки питания	1 050 Вт	8 000 Вт	1 400 Вт
Максимальная выходная мощность установки питания (с учетом резервирования N+1)	700 Вт	6 000 Вт	1 050 Вт

Дополнительные опции для установки питания Штиль PS60-0015

Составная часть	Кол-во	Артикул
Контактор PLD (30 А) – отключения неприоритетной нагрузки	1	-
Комплект батарейных кабелей (сечение и длина определяются при заказе)	1 комплект	-
Супервизор аккумуляторных батарей (контроль симметрии АБ либо поэлементный контроль АБ) – внешний модуль	до 4 шт.	830000
Супервизор входной сети – внешний модуль	1 шт.	840000

Дополнительные опции для установки питания Штиль PS60-0120-2U и PS60-0020-3U

Составная часть	Кол-во	Артикул
Контактор PLD (80 А) – отключения неприоритетной нагрузки	1	-
Комплект батарейных кабелей (сечение и длина определяются при заказе)	2 комплекта	-
Супервизор аккумуляторных батарей (контроль симметрии АБ либо поэлементный контроль АБ) – внешний модуль	до 4 шт.	830000
Супервизор входной сети – внешний модуль	1 шт.	840000

Варианты исполнения (модели) УП Штиль:

PS60-0015

Наименование УП	Кол-во выпрямителей	Модификация	Артикул
PS60-0015 (1/0350-1U)	1	с TCP/IP адаптером	114010031.211
PS60-0015 (2/0350-1U)	2	с TCP/IP адаптером	114010032.211
PS60-0015 (3/0350-1U)	3	с TCP/IP адаптером	114010033.211

PS60-0120-2U

Наименование УП	Кол-во выпрямителей	Модификация	Артикул
PS60-0120-2U (1/2000)	1	с TCP/IP адаптером	114022041.621
PS60-0120-2U (2/2000)	2	с TCP/IP адаптером	114022042.621
PS60-0120-2U (3/2000)	3	с TCP/IP адаптером	114022043.621
PS60-0120-2U (4/2000)	4	с TCP/IP адаптером	114022044.621

PS60-0020-3U

Наименование УП	Кол-во выпрямителей	Модификация	Артикул
PS60-0020-3U (1/0350)	1	с TCP/IP адаптером	114030041.021
PS60-0020-3U (2/0350)	2	с TCP/IP адаптером	114030042.021
PS60-0020-3U (3/0350)	3	с TCP/IP адаптером	114030043.021
PS60-0020-3U (4/0350)	4	с TCP/IP адаптером	114030044.021

Габаритный чертеж:

УП PS60-0015

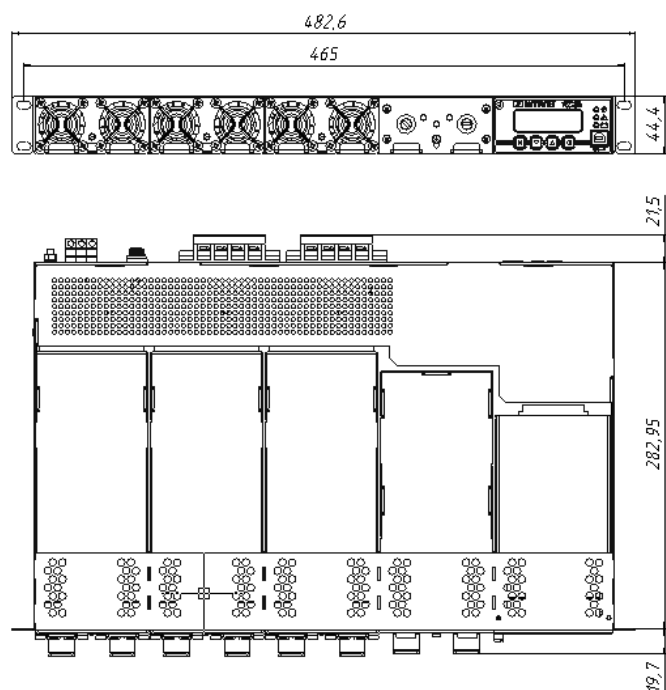

УП PS60-0120-2U

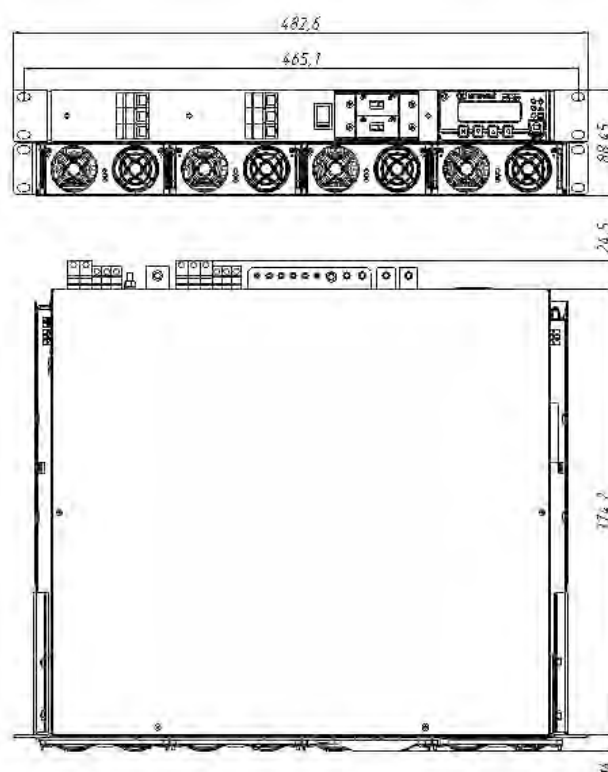

УП PS60-0020-3U

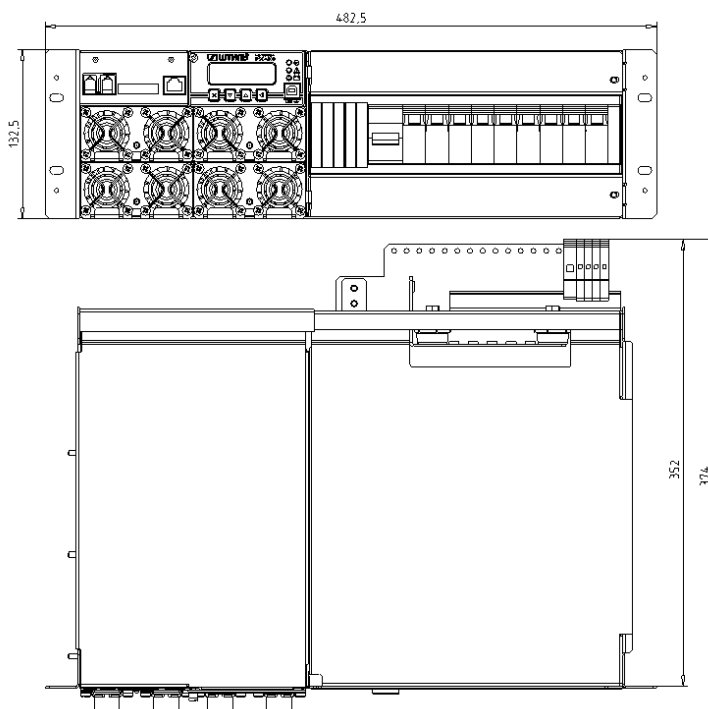

Технические параметры установки питания Штиль PS60-0015

Параметр	Значение		
	PS60-0015 (1/0350-1U) с TCP/IP адаптером	PS60-0015 (2/0350-1U) с TCP/IP адаптером	PS60-0015 (3/0350-1U) с TCP/IP адаптером
Номинальное входное напряжение переменного тока, В	~ 220		
Диапазон входного напряжения переменного тока (допустимый), В	90 ... 276 (90 ... 175 В – с линейным снижением выходной мощности выпрямителя до 50% от номинальной при Uвх=90 В)		
Диапазон частоты входного напряжения, Гц	45 ... 65		
Максимальный входной ток, А	1,8	3,6	5,4
Коэффициент мощности	0,99		
Номинальное выходное напряжение постоянного тока, В	-60 (дежурное напряжение – 68,0 В)		
Диапазон выходного напряжения постоянного тока, В	50 ... 75		
Выходная мощность системы ¹ , Вт	350	700	1 050
Максимальный выходной ток системы ¹ , А	5,8	11,6	17,4
Количество установленных выпрямителей	1	2	3
КПД, %	90		
Диапазон рабочей температуры, °С	+5 ... +50		
Диапазон температуры хранения, °С	-40 ... +85		
Относительная влажность, %	5...80		
Габаритные размеры (ВxШxГ) ² , мм	44,4x483x305		
Масса, кг	5	6,5	8

¹ При Uвых >60 В DC и Uвх > 175 В AC.

² Глубина указана от крепления к 19-дюймовым кронштейнам (без учета выступа вперед конструктива выпрямителей).

Технические параметры установки питания Штиль PS60-0120-2U

Параметр	Значение			
	PS60-0120-2U (1/2000) с TCP/IP	PS60-0120-2U (2/2000) с TCP/IP	PS60-0120-2U (3/2000) с TCP/IP	PS60-0120-2U (4/2000) с TCP/IP
Номинальное входное напряжение переменного тока, В	~ 220 / 380			
Диапазон входного напряжения переменного тока (допустимый), В	85 ... 300 (85 ... 185 В – с линейным снижением выходной мощности выпрямителя до 50% от номинальной при Uвх=85 В)			
Диапазон частоты вх. напряжения, Гц	45 ... 65			
Максимальный входной ток, А	11,6	23,2	34,8	46,4
Коэффициент мощности	0,99			
Номинальное выходное напряжение постоянного тока, В	-60 (дежурное напряжение – 68,0В)			
Диапазон выходного напряжения постоянного тока, В	55 ... 73			
Выходная мощность системы ¹ , Вт	2 000	4 000	6 000	8 000
Максимальный выходной ток системы ¹ , А	30	60	90	120
Количество установленных выпрямителей	1	2	3	4
КПД, %	95			
Диапазон рабочей температуры, °С	+5 ... +40			
Диапазон температуры хранения, °С	-40 ... +75			
Относительная влажность, %	5...95			
Габаритные размеры (ВхШхГ) ³ , мм	88,45x483x400			
Масса, кг	15	17	19	21

Технические параметры установки питания Штиль PS60-0020-3U

Параметр	Значение			
	PS60-0020-3U (1/0350) с TCP/IP	PS60-0020-3U (2/0350) с TCP/IP	PS60-0020-3U (3/0350) с TCP/IP	PS60-0020-3U (4/0350) с TCP/IP
Номинальное входное напряжение переменного тока, В	~ 220 / 380			
Диапазон входного напряжения переменного тока (допустимый), В	90 ... 276 (90 ... 175 В – с линейным снижением выходной мощности выпрямителя до 50% от номинальной при Uвх=90В)			
Диапазон частоты вх. напряжения, Гц	45 ... 65			
Максимальный входной ток, А	1,8	3,6	5,4	7,2
Коэффициент мощности	0,99			
Номинальное выходное напряжение постоянного тока, В	-60 (дежурное напряжение – 68,0В)			
Диапазон выходного напряжения постоянного тока, В	50 ... 75			
Выходная мощность системы ² , Вт	350	700	1 050	1 400
Максимальный выходной ток системы ² , А	5,8	11,6	17,4	23,2
Количество установленных выпрямителей	1	2	3	4
КПД, %	95			
Диапазон рабочей температуры, °С	+5 ... +50			
Диапазон температуры хранения, °С	-40 ... +85			
Относительная влажность, %	5...80			
Габаритные размеры (ВхШхГ) ³ , мм	132,5x483x352			
Масса, кг	15	17	19	21

¹ При Uвых >60 В DC и Uвх > 185 В AC.² При Uвых >60 В DC и Uвх > 175 В AC.³ Глубина указана от крепления к 19-дюймовым кронштейнам (без учета выступа вперед конструктива выпрямителей).

60-вольтовые установки питания Штиль высотой 6U

УП Штиль PS60-0240

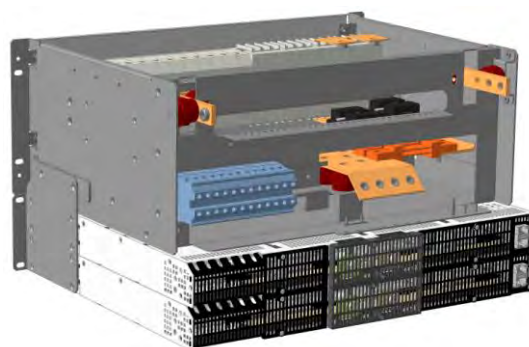

Мах.выходная мощность – 16 кВт
(8 выпрямителей по 2 кВт)

Состав установки питания в базовой комплектации

Составная часть	Кол-во
	PS60-0240
Корзина (модульный каркас) для установки выпрямителей	1 или 2
Контроллер Штиль PSC-200.03.02	1
TCP/IP-адаптер для мониторинга по каналу Ethernet	1
Автоматические выключатели защиты нагрузки:	
1P C10A	2
1P C32A	2
1P C63A	2
Автоматический выключатель защиты АБ 150А	2
Контактор защиты АБ от «глубокого» разряда (контактор LVD)	250 А
Максимальное количество устанавливаемых выпрямителей	8
Мощность одного выпрямителя	2 000 Вт
Максимальная выходная мощность установки питания	16 000 Вт
Максимальная выходная мощность установки питания (с учетом резервирования N+1)	14 000 Вт

Дополнительные опции для установки питания Штиль PS60-0240

Составная часть	Кол-во	Артикул
Контактор PLD (250 А) – отключения неприоритетной нагрузки	1	-
Автоматические выключатели защиты АБ 150А	до 4 шт.	-
Автоматические выключатели защиты нагрузки	до 18 шт.	-
Автоматический выключатель «Сеть» (1P или 3P)	1	-
Устройство защиты от перенапряжения по входу АС (1P или 3P)	1	-
Комплект батарейных кабелей (сечение и длина определяются при заказе)	от 2 комплектов	-
Супервизор аккумуляторных батарей	до 4 шт.	830000
(контроль симметрии АБ либо поэлементный контроль АБ) – внешний модуль		
Супервизор входной сети – внешний модуль	1 шт.	840000

Варианты исполнения (модели) УП Штиль:

PS60-0240

Наименование УП	Кол-во выпрямителей	Модификация	Артикул
PS60-0240 (1/2000-5U)	1	с TCP/IP адаптером	114052041.621
PS60-0240 (2/2000-5U)	2	с TCP/IP адаптером	114052042.621
PS60-0240 (3/2000-5U)	3	с TCP/IP адаптером	114052043.621
PS60-0240 (4/2000-5U)	4	с TCP/IP адаптером	114052044.621
PS60-0240 (1/2000-6U)	1	с TCP/IP адаптером	114062081.621
PS60-0240 (2/2000-6U)	2	с TCP/IP адаптером	114062082.621
PS60-0240 (3/2000-6U)	3	с TCP/IP адаптером	114062083.621
PS60-0240 (4/2000-6U)	4	с TCP/IP адаптером	114062084.621
PS60-0240 (5/2000-6U)	5	с TCP/IP адаптером	114062085.621
PS60-0240 (6/2000-6U)	6	с TCP/IP адаптером	114062086.621
PS60-0240 (7/2000-6U)	7	с TCP/IP адаптером	114062087.621
PS60-0240 (8/2000-6U)	8	с TCP/IP адаптером	114062088.621

Габаритный чертеж:

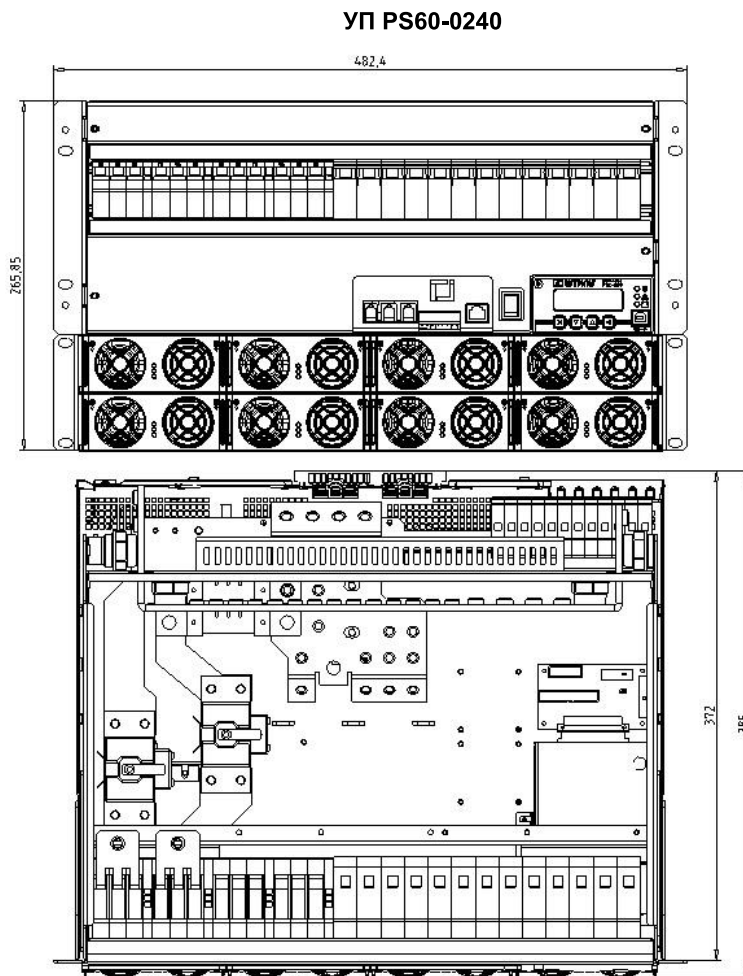

Технические параметры установки питания Штиль PS60-0240

Параметр	Значение			
	PS60-0240 (1/2000-5U) с TCP/IP ¹	PS60-0240 (4/2000-5U) с TCP/IP ¹	PS60-0240 (1/2000-6U) с TCP/IP ¹	PS60-0240 (8/2000-6U) с TCP/IP ¹
Номинальное входное напряжение переменного тока, В	~ 220 / 380			
Диапазон входного напряжения переменного тока (допустимый), В	85 ... 300 (85 ... 185 В – с линейным снижением выходной мощности выпрямителя до 50% от номинальной при Uвх=85 В)			
Диапазон частоты вх. напряжения, Гц	45 ... 65			
Максимальный входной ток, А	11,6	46,4	11,6	92,8
Коэффициент мощности	0,99			
Номинальное выходное напряжение постоянного тока, В	-60 (дежурное напряжение – 68,0В)			
Диапазон выходного напряжения постоянного тока, В	55 ... 73			
Выходная мощность системы ² , Вт	2 000	8 000	2 000	16 000
Максимальный выходной ток системы ² , А	30	120	30	240
Количество установленных выпрямителей	1	4	1	8
КПД, %	95			
Диапазон рабочей температуры, °С	+5 ... +40			
Диапазон температуры хранения, °С	-40 ... +75			
Относительная влажность, %	5...95			
Габаритные размеры (ВхШхГ) ³ , мм	222x483x372		266x483x372	
Масса, кг	19	25	21	37

¹ Приведены для примера параметры для УП с минимальным (1 шт.) и максимальным (4 или 8 шт., в зависимости от модели УП) количеством выпрямителей.

² При Uвых >60 В DC и Uвх > 185 В AC.

³ Глубина указана от крепления к 19-дюймовым кронштейнам (без учета выступа вперед конструктива выпрямителей).

60-вольтовые установки питания Штиль в шкафу

УП Штиль PS60-0600



Мах.выходная мощность – 40 кВт
(20 выпрямителей по 2 кВт)

Состав установки питания в базовой комплектации

Составная часть	Кол-во
	PS60-0600
Автоматические выключатели защиты выпрямителей по входу АС	до 20 шт.
Корзина (модульный каркас) для установки выпрямителей	до 5 шт.
Контроллер Штиль PSC-200.03.02	1
TCP/IP-адаптер для мониторинга по каналу Ethernet	1
Автоматические выключатели защиты нагрузки:	
1P C10A	2
1P C16A	2
1P C32A	2
1P C63A	2
1P 100A	2
Предохранитель защиты АБ 400А	2
Контактор защиты АБ от «глубокого» разряда (контактор LVD)	500 А
Максимальное количество устанавливаемых выпрямителей	20
Мощность одного выпрямителя	2 000 Вт
Максимальная выходная мощность установки питания	40 000 Вт
Максимальная выходная мощность установки питания (с учетом резервирования N+1)	38 000 Вт
Шкаф Штиль ШК36U ¹	1

Дополнительные опции для установки питания Штиль PS60-0600

Составная часть	Кол-во	Артикул
Контактор PLD (250 А) – отключения неприоритетной нагрузки	1	-
Автоматические выключатели защиты АБ 150А или 250А ²	до 4 шт.	-
Автоматические выключатели защиты нагрузки	до 43 шт.	-
Автоматический выключатель «Сеть» (3P)	1	-
Устройство защиты от перенапряжения по входу АС (3P)	1	-
Комплект батарейных кабелей (сечение и длина определяются при заказе)	от 2 комплектов	-
Супервизор аккумуляторных батарей (контроль симметрии АБ либо поэлементный контроль АБ) – внешний модуль	до 6 шт.	830000
Супервизор входной сети – внешний модуль	1 шт.	840000

¹ Стальной, сварной, с перфорированной передней дверью и съемной задней стенкой. Габариты основания шкафа (ШХГ) 600x600 мм. Степень защиты от пыли и влаги – IP20.

Подвод кабелей – сверху (через перфорированную крышу).

Шкаф установлен на 4-х регулируемых по высоте ножках.

² Оговаривается при заказе.

Варианты исполнения (модели) УП Штиль (базовая комплектация):

PS60-0600

Наименование УП	Кол-во выпрямителей	Модификация	Артикул
PS60-0600 (1/2000)	1	в шкафу ШК36U, с TCP/IP адаптером	1143672001.1021
PS60-0600 (2/2000)	2	в шкафу ШК36U, с TCP/IP адаптером	1143672002.1021
PS60-0600 (3/2000)	3	в шкафу ШК36U, с TCP/IP адаптером	1143672003.1021
PS60-0600 (4/2000)	4	в шкафу ШК36U, с TCP/IP адаптером	1143672004.1021
...
PS60-0600 (17/2000)	17	в шкафу ШК36U, с TCP/IP адаптером	1143672017.1021
PS60-0600 (18/2000)	18	в шкафу ШК36U, с TCP/IP адаптером	1143672018.1021
PS60-0600 (19/2000)	19	в шкафу ШК36U, с TCP/IP адаптером	1143672019.1021
PS60-0600 (20/2000)	20	в шкафу ШК36U, с TCP/IP адаптером	1143672020.1021

Габаритный чертеж:

УП PS60-0600

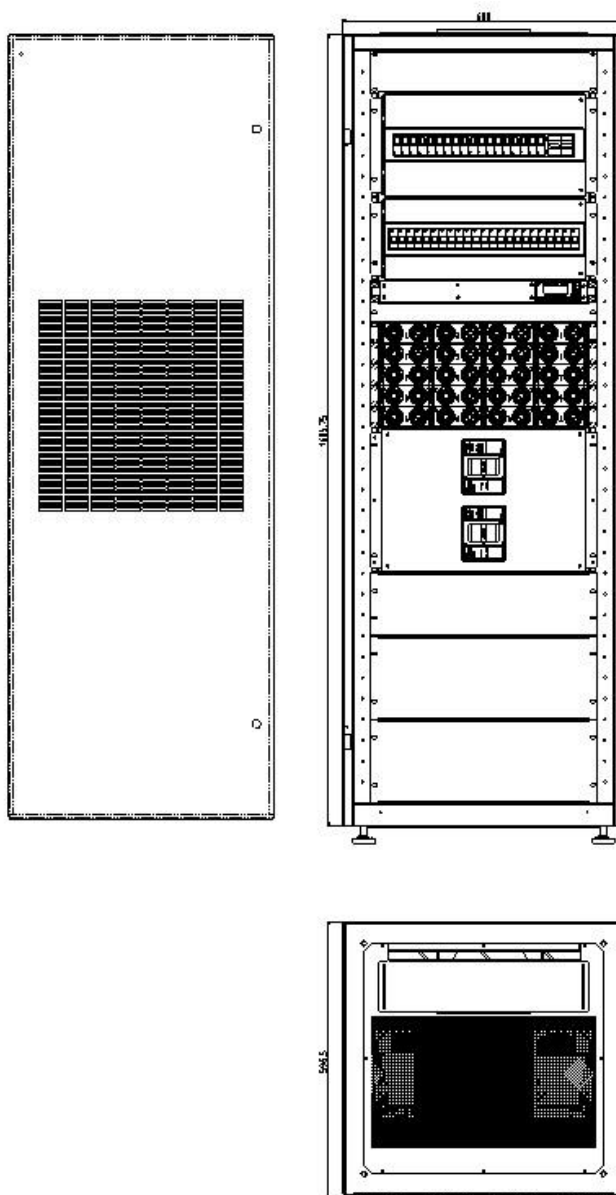

Технические параметры установки питания Штиль PS60-0600

Параметр	Значение	
	PS60-0600 (1/2000) с TCP/IP ¹	PS60-0600 (20/2000) с TCP/IP ¹
Номинальное входное напряжение переменного тока, В	~ 220 / 380	
Диапазон входного напряжения переменного тока (допустимый), В	85 ... 300 (85 ... 185 В – с линейным снижением выходной мощности выпрямителя до 50% от номинальной при U _{вх} =85 В)	
Диапазон частоты вх. напряжения, Гц	45 ... 66	
Максимальный входной ток, А	11,6	232
Коэффициент мощности	0,99	
Номинальное выходное напряжение постоянного тока, В	-60 (дежурное напряжение – 68,0 В)	
Диапазон выходного напряжения постоянного тока, В	55 ... 73	
Выходная мощность системы ² , Вт	2 000	40 000
Максимальный выходной ток системы ² , А	30	600
Количество установленных выпрямителей	1	20
КПД, %	95	
Диапазон рабочей температуры, °С	+5 ... +50	
Диапазон температуры хранения, °С	-40 ... +70	
Относительная влажность, %	5...95	
Габаритные размеры (ВхШхГ), мм	1690x600x600	
Масса, кг	145	200

¹ Приведены для примера параметры для УП с минимальным (1 шт.) и максимальным (20 шт.) количеством выпрямителей.

² При U_{вых} >60 В DC и U_{вх} > 185 В AC.

24-вольтовые установки питания Штиль высотой 1U и 3U

УП Штиль PS24-0036

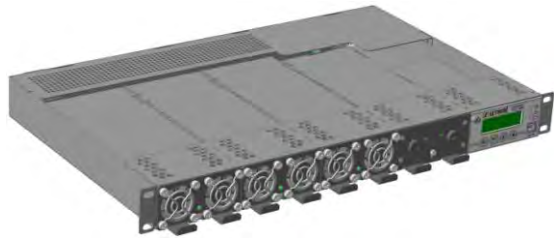

Мах.выходная мощность – 900 Вт
(3 выпрямителя по 300 Вт)



УП Штиль PS24-0045-3U



Мах.выходная мощность – 1,2 кВт
(4 выпрямителя по 300 Вт)

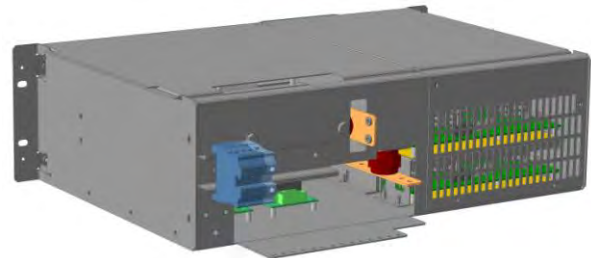

Состав установки питания в базовой комплектации

Составная часть	Кол-во	
	PS24-0036	PS24-0045-3U
Корзина (модульный каркас) для установки выпрямителей	1	2
Контроллер Штиль PSC-200.03.02	1	1
TCP/IP-адаптер для мониторинга по каналу Ethernet	1	1
Предохранители защиты нагрузки 1P 16А	2	-
Автоматические выключатели защиты нагрузки:		
1P C06A		3
1P C10A		3
1P C16A	-	2
1P C32A		1
1P C63A		-
Общая выходная шина для подключения нагрузки по постоянному току (без защиты по току)	+	+
Предохранитель защиты АБ 1P 50А	1	-
Автоматический выключатель защиты АБ 1P 63А	-	2
Контактор защиты АБ от «глубокого» разряда (контактор LVD)	30 А	80 А
Предохранитель защиты по входной цепи (входной сети переменного тока) 1P 20А	1	-
Максимальное количество устанавливаемых выпрямителей	3	4
Мощность одного выпрямителя	300 Вт	300 Вт
Максимальная выходная мощность установки питания	900 Вт	1 200 Вт
Максимальная выходная мощность установки питания (с учетом резервирования N+1)	600 Вт	900 Вт

Дополнительные опции для установки питания Штиль PS24-0036

Составная часть	Кол-во	Артикул
Контактор PLD (30 А) – отключения неприоритетной нагрузки	1	-
Комплект батарейных кабелей (сечение и длина определяются при заказе)	1 комплект	-
Супервизор аккумуляторных батарей (контроль симметрии АБ либо поэлементный контроль АБ) – внешний модуль	до 4 шт.	830000
Супервизор входной сети – внешний модуль	1 шт.	840000

Дополнительные опции для установки питания Штиль PS24-0045-3U

Составная часть	Кол-во	Артикул
Контактор PLD (80 A) – отключения непервоприоритетной нагрузки	1	-
Комплект батарейных кабелей (сечение и длина определяются при заказе)	2 комплекта	-
Супервизор аккумуляторных батарей (контроль симметрии АБ либо поэлементный контроль АБ) – внешний модуль	до 4 шт.	830000
Супервизор входной сети – внешний модуль	1 шт.	840000

Варианты исполнения (модели) УП Штиль:

PS24-0036

Наименование УП	Кол-во выпрямителей	Модификация	Артикул
PS24-0036 (1/0350-1U)	1	с TCP/IP адаптером	112010031.211
PS24-0036 (2/0350-1U)	2	с TCP/IP адаптером	112010032.211
PS24-0036 (3/0350-1U)	3	с TCP/IP адаптером	112010033.211

PS24-0045-3U

Наименование УП	Кол-во выпрямителей	Модификация	Артикул
PS24-0045-3U (1/0350)	1	с TCP/IP адаптером	112030041.021
PS24-0045-3U (2/0350)	2	с TCP/IP адаптером	112030042.021
PS24-0045-3U (3/0350)	3	с TCP/IP адаптером	112030043.021
PS24-0045-3U (4/0350)	4	с TCP/IP адаптером	112030044.021

Габаритный чертеж:

УП PS24-0036

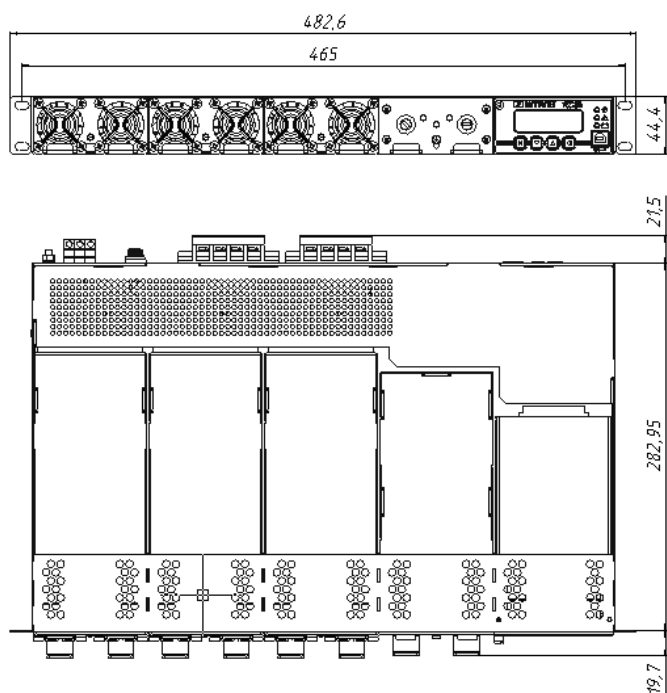

УП PS24-0045-3U

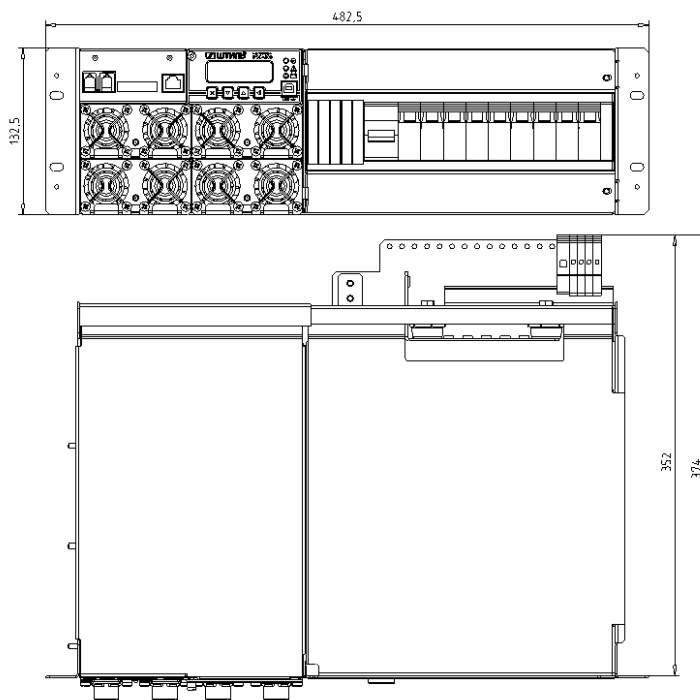

Технические параметры установки питания Штиль PS24-0036

Параметр	Значение		
	PS24-0036 (1/0350-1U) с TCP/IP адаптером	PS24-0036 (2/0350-1U) с TCP/IP адаптером	PS24-0036 (3/0350-1U) с TCP/IP адаптером
Номинальное входное напряжение переменного тока, В	~ 220		
Диапазон входного напряжения переменного тока (допустимый), В	90 ... 276 (90 ... 175 В – с линейным снижением выходной мощности выпрямителя до 50% от номинальной при Uвх=90 В)		
Диапазон частоты входного напряжения, Гц	45 ... 65		
Максимальный входной ток, А	1,8	3,6	5,4
Коэффициент мощности	0,99		
Номинальное выходное напряжение постоянного тока, В	-24 (дежурное напряжение – 27,2 В)		
Диапазон выходного напряжения постоянного тока, В	20 ... 28		
Выходная мощность системы ¹ , Вт	300	600	900
Максимальный выходной ток системы ¹ , А	12,5	25,0	37,5 ²
Количество установленных выпрямителей	1	2	3
КПД, %	90		
Диапазон рабочей температуры, °С	+5 ... +50		
Диапазон температуры хранения, °С	-40 ... +85		
Относительная влажность, %	5...80		
Габаритные размеры (ВхШхГ) ³ , мм	44,4x483x305		
Масса, кг	5	6,5	8

Технические параметры установки питания Штиль PS24-0045-3U

Параметр	Значение			
	PS24-0045-3U (1/0350) с TCP/IP	PS24-0045-3U (2/0350) с TCP/IP	PS24-0045-3U (3/0350) с TCP/IP	PS24-0045-3U (4/0350) с TCP/IP
Номинальное входное напряжение переменного тока, В	~ 220 / 380			
Диапазон входного напряжения переменного тока (допустимый), В	90 ... 276 (90 ... 175 В – с линейным снижением выходной мощности выпрямителя до 50% от номинальной при Uвх=90 В)			
Диапазон частоты вх. напряжения, Гц	45 ... 65			
Максимальный входной ток, А	1,8	3,6	5,4	7,2
Коэффициент мощности	0,99			
Номинальное выходное напряжение постоянного тока, В	-24 (дежурное напряжение – 27,2 В)			
Диапазон выходного напряжения постоянного тока, В	20 ... 28			
Выходная мощность системы ¹ , Вт	300	600	900	1 200
Максимальный выходной ток системы ¹ , А	12,5	25,0	37,5	50
Количество установленных выпрямителей	1	2	3	4
КПД, %	90			
Диапазон рабочей температуры, °С	+5 ... +50			
Диапазон температуры хранения, °С	-40 ... +85			
Относительная влажность, %	5...80			
Габаритные размеры (ВхШхГ) ³ , мм	132,5x483x352			
Масса, кг	15	17	19	21

¹ При Uвых >24 В DC и Uвх > 175 В AC.² При работе от АБ максимальный ток в нагрузку ограничен номиналом контактора LVD (30 А).³ Глубина указана от крепления к 19-дюймовым кронштейнам (без учета выступа вперед конструктива выпрямителей).

24-вольтовые установки питания Штиль высотой 5U и 7U

УП Штиль PS24-0300



Мах.выходная мощность – 8,1 кВт
(3 выпрямителя по 2,7 кВт)

УП Штиль PS24-0600



Мах.выходная мощность – 16,2 кВт
(6 выпрямителей по 2,7 кВт)

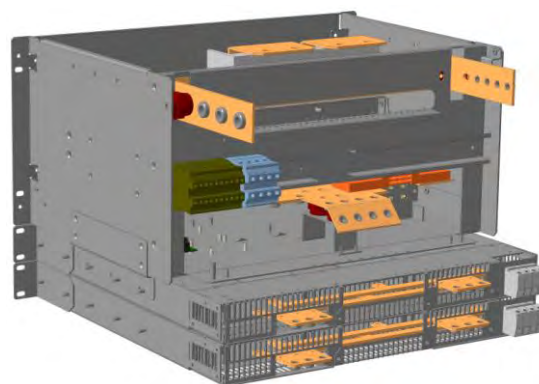
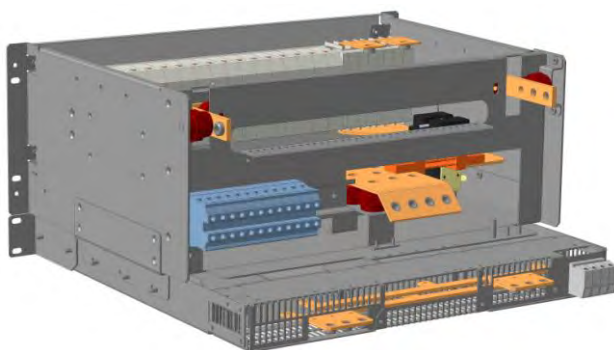

Состав установки питания в базовой комплектации

Составная часть	Кол-во	
	PS24-0300	PS24-0600
Корзина (модульный каркас) для установки выпрямителей	1	2
Контроллер Штиль PSC-200.03.02	1	1
TCP/IP-адаптер для мониторинга по каналу Ethernet	1	1
Автоматические выключатели защиты нагрузки:		
1P C10A	2	-
1P C32A	2	2
1P C63A	2	2
1P C150A	-	2
Автоматический выключатель защиты АБ 150А	2	-
Автоматический выключатель защиты АБ 250А	-	2
Контактор защиты АБ от «глубокого» разряда (контактор LVD)	250 А	500 А
Максимальное количество устанавливаемых выпрямителей	3	6
Мощность одного выпрямителя	2 700 Вт	2 700 Вт
Максимальная выходная мощность установки питания	8 100 Вт	16 200 Вт
Максимальная выходная мощность установки питания (с учетом резервирования N+1)	5 400 Вт	13 500 Вт

Дополнительные опции для установки питания Штиль PS24-0300 и PS24-0600

Составная часть	Кол-во	Артикул
Контактор PLD (250 А) – отключения неприоритетной нагрузки	1	-
Автоматические выключатели защиты АБ	до 4 шт.	-
Автоматические выключатели защиты нагрузки	до 18 шт.	-
Автоматический выключатель «Сеть» (1P или 3P)	1	-
Устройство защиты от перенапряжения по входу АС (1P или 3P)	1	-
Комплект батарейных кабелей (сечение и длина определяются при заказе)	от 2 комплектов	-
Супервизор аккумуляторных батарей	до 4 шт.	830000
(контроль симметрии АБ либо поэлементный контроль АБ) – внешний модуль	1 шт.	840000

Варианты исполнения (модели) УП Штиль:

PS24-0300

Наименование УП	Кол-во выпрямителей	Модификация	Артикул
PS24-0300 (1/2700-5U)	1	с TCP/IP адаптером	112058031.621
PS24-0300 (2/2700-5U)	2	с TCP/IP адаптером	112058032.621
PS24-0300 (3/2700-5U)	3	с TCP/IP адаптером	112058033.621

PS24-0600

Наименование УП	Кол-во выпрямителей	Модификация	Артикул
PS24-0600 (1/2700-7U)	1	с TCP/IP адаптером	112078061.621
PS24-0600 (2/2000-7U)	2	с TCP/IP адаптером	112078062.621
PS24-0600 (3/2000-7U)	3	с TCP/IP адаптером	112078063.621
PS24-0600 (4/2000-7U)	4	с TCP/IP адаптером	112078064.621
PS24-0600 (5/2000-7U)	5	с TCP/IP адаптером	112078065.621
PS24-0600 (6/2000-7U)	6	с TCP/IP адаптером	112078066.621

Габаритный чертеж:

УП PS24-0300

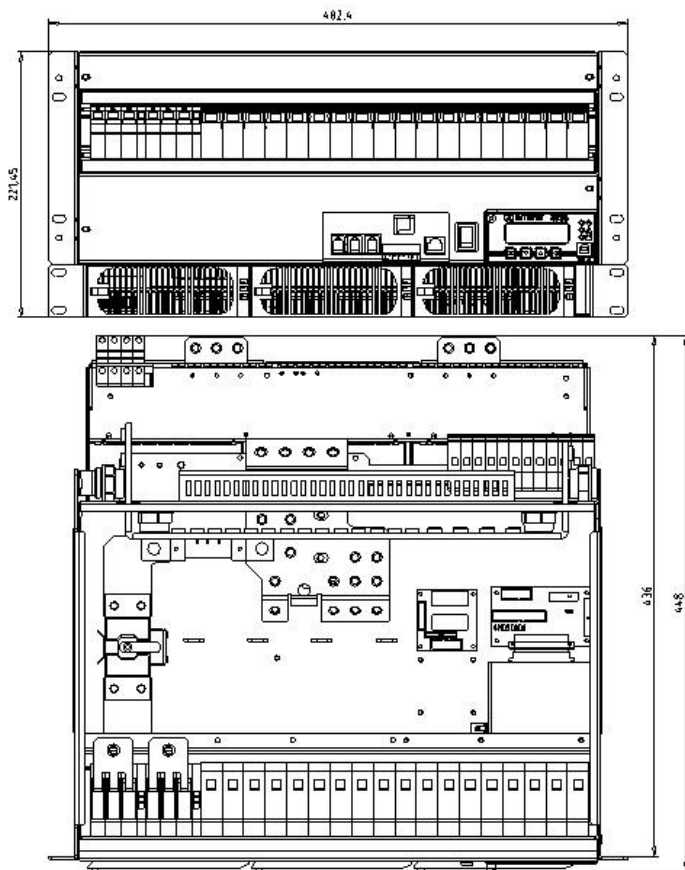

УП PS24-0600

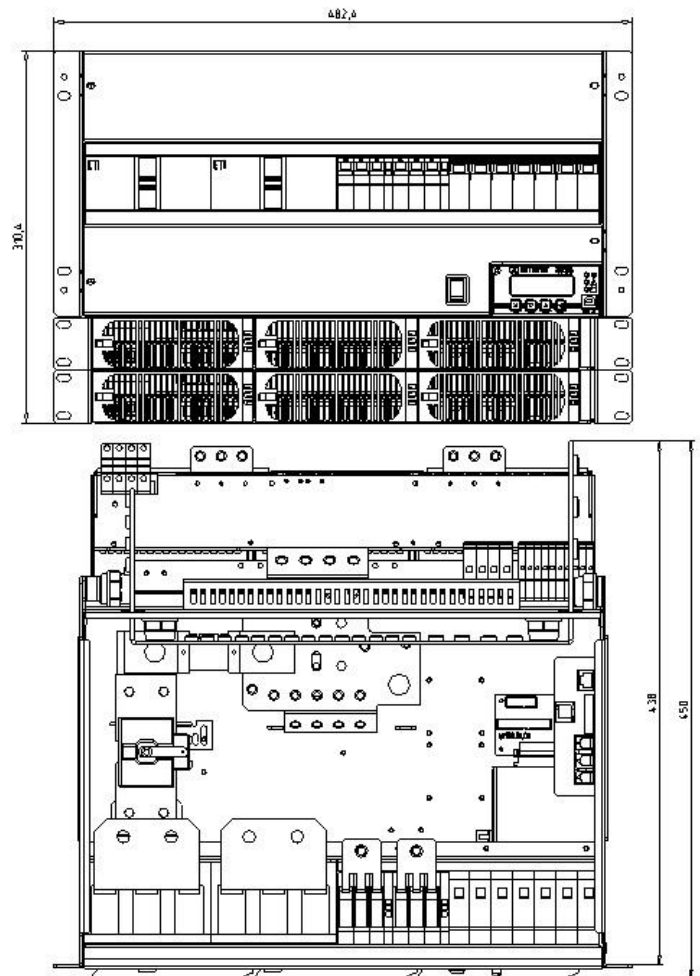

Технические параметры установки питания Штиль PS24-0300 и PS24-0600

Параметр	Значение			
	PS24-0300 (1/2700-5U) с TCP/IP ¹	PS24-0300 (3/2700-5U) с TCP/IP ¹	PS24-0600 (1/2700-7U) с TCP/IP ¹	PS24-0600 (6/2700-7U) с TCP/IP ¹
Номинальное входное напряжение переменного тока, В	~ 220 / 380			
Диапазон входного напряжения переменного тока (допустимый), В	150 ... 300 (150 ... 170 В – с линейным снижением выходной мощности выпрямителя до 50% от номинальной при U _{вх} =150 В)			
Диапазон частоты вх. напряжения, Гц	45 ... 66			
Максимальный входной ток, А	14,9	44,7	14,9	89,4
Коэффициент мощности	0,99			
Номинальное выходное напряжение постоянного тока, В	-24 (дежурное напряжение – 27,2 В)			
Диапазон выходного напряжения постоянного тока, В	21 ... 29			
Выходная мощность системы ² , Вт	2 700	8 100	2 700	16 200
Максимальный выходной ток системы ² , А	100	300 ³	100	600 ⁴
Количество установленных выпрямителей	1	3	1	6
КПД, %	90			
Диапазон рабочей температуры, °С	+5 ... +50			
Диапазон температуры хранения, °С	-40 ... +75			
Относительная влажность, %	5...95			
Габаритные размеры (ВхШхГ) ⁵ , мм	222x483x436		311x483x438	
Масса, кг	18	22	20	33

¹ Приведены для примера параметры для УП с минимальным (1 шт.) и максимальным (3 шт. или 6 шт. соответственно) количеством выпрямителей.

² При U_{вых} >24 В DC и U_{вх} > 170 В AC.

³ При работе от АБ максимальный ток в нагрузку ограничен номиналом контактора LVD (250 А).

⁴ При работе от АБ максимальный ток в нагрузку ограничен номиналом контактора LVD (500 А).

⁵ Глубина указана от крепления к 19-дюймовым кронштейнам (без учета выступа вперед конструктива выпрямителей).

24-вольтовые установки питания Штиль в шкафу

УП Штиль PS24-0900



Мах.выходная мощность – 24,3 кВт
(9 выпрямителей по 2,7 кВт)

Состав установки питания в базовой комплектации

Составная часть	Кол-во
	PS24-0900
Автоматические выключатели защиты выпрямителей по входу AC	9 шт.
Корзина (модульный каркас) для установки выпрямителей	3 шт.
Контроллер Штиль PSC-200.03.02	1
TCP/IP-адаптер для мониторинга по каналу Ethernet	1
Автоматические выключатели защиты нагрузки:	
1P C10A	2
1P C16A	2
1P C32A	2
1P C63A	2
1P 100A	2
Автоматические выключатели защиты АБ 250А	2
Контактор защиты АБ от «глубокого» разряда (контактор LVD)	500А
Максимальное количество устанавливаемых выпрямителей	9
Мощность одного выпрямителя	2 700 Вт
Максимальная выходная мощность установки питания	24 300 Вт
Максимальная выходная мощность установки питания (с учетом резервирования N+1)	21 600 Вт
Шкаф Штиль ШК24U ¹	1

Дополнительные опции для установки питания Штиль PS24-0900

Составная часть	Кол-во	Артикул
Контактор PLD (250 А) – отключения неприоритетной нагрузки	1	-
Автоматические выключатели защиты АБ 150А	до 4 шт.	-
Автоматические выключатели защиты нагрузки	до 22 шт.	-
Автоматический выключатель «Сеть» (3P)	1	-
Устройство защиты от перенапряжения по входу AC (3P)	1	-
Комплект батарейных кабелей (сечение и длина определяются при заказе)	от 2 комплектов	-
Супервизор аккумуляторных батарей	до 4 шт.	830000
(контроль симметрии АБ либо поэлементный контроль АБ) – внешний модуль	1 шт.	840000

¹ Стальной, сварной, с перфорированной передней дверью и съемной задней стенкой. Габариты основания шкафа (ШХГ) 600x600 мм. Степень защиты от пыли и влаги – IP20. Подвод кабелей – сверху (через перфорированную крышу). Шкаф установлен на 4-х регулируемых по высоте ножках.

Варианты исполнения (модели) УП Штиль (базовая комплектация):

PS24-0900

Наименование УП	Кол-во выпрямителей	Модификация	Артикул
PS24-0900 (1/2700)	1	в шкафу ШК24У, с TCP/IP адаптером	1122480901.1021
PS24-0900 (2/2700)	2	в шкафу ШК24У, с TCP/IP адаптером	1122480902.1021
PS24-0900 (3/2700)	3	в шкафу ШК24У, с TCP/IP адаптером	1122480903.1021
PS24-0900 (4/2700)	4	в шкафу ШК24У, с TCP/IP адаптером	1122480904.1021
PS24-0900 (5/2700)	5	в шкафу ШК24У, с TCP/IP адаптером	1122480905.1021
PS24-0900 (6/2700)	6	в шкафу ШК24У, с TCP/IP адаптером	1122480906.1021
PS24-0900 (7/2700)	7	в шкафу ШК24У, с TCP/IP адаптером	1122480907.1021
PS24-0900 (8/2700)	8	в шкафу ШК24У, с TCP/IP адаптером	1122480908.1021
PS24-0900 (9/2700)	9	в шкафу ШК24У, с TCP/IP адаптером	1122480909.1021

Габаритный чертеж:

УП PS24-0900

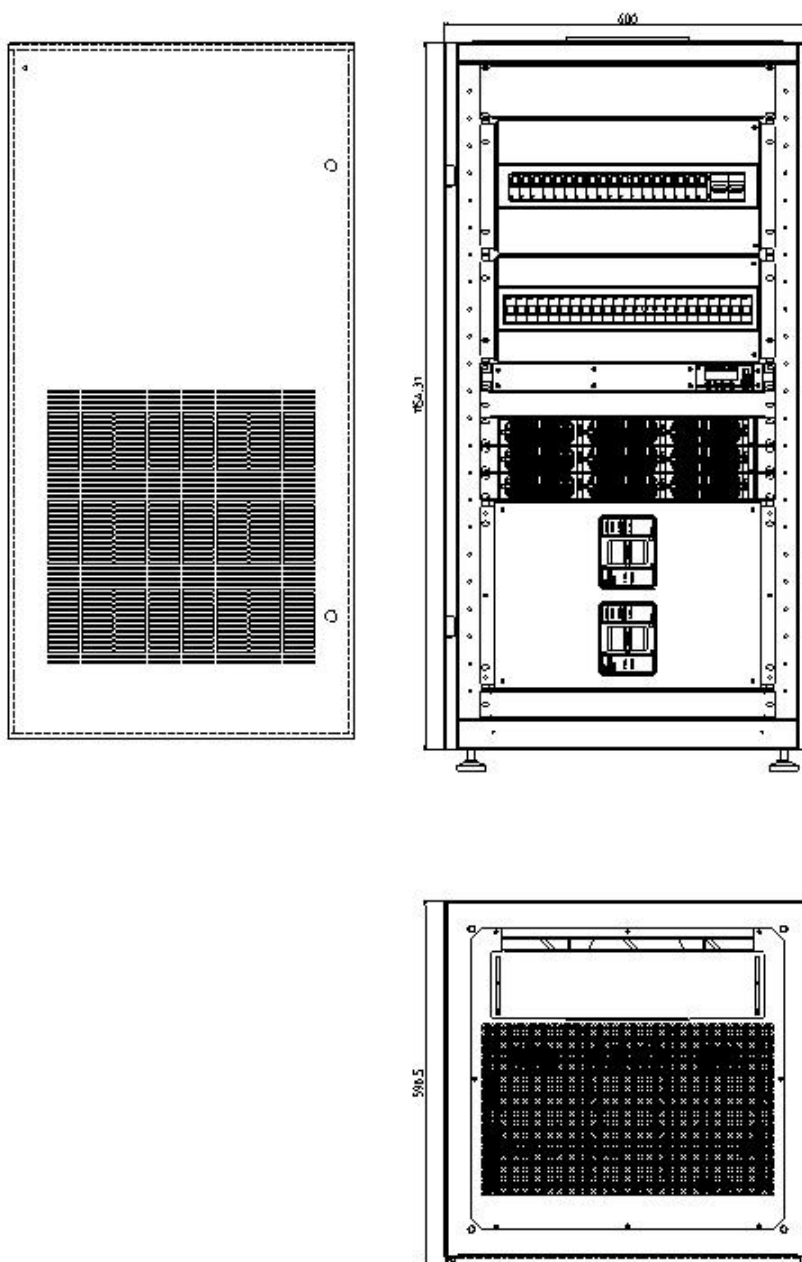

Технические параметры установки питания Штиль PS24-0900

Параметр	Значение	
	PS24-0900 (1/2700) с ТСП/IP ¹	PS24-0900 (9/2700) с ТСП/IP ¹
Номинальное входное напряжение переменного тока, В	~ 220 / 380	
Диапазон входного напряжения переменного тока (допустимый), В	150 ... 300 (150 ... 170 В – с линейным снижением выходной мощности выпрямителя до 50% от номинальной при U _{вх} =150 В)	
Диапазон частоты вх. напряжения, Гц	45 ... 66	
Максимальный входной ток ² , А	14,9	134,1
Коэффициент мощности	0,99	
Номинальное выходное напряжение постоянного тока, В	-24 (дежурное напряжение – 27,2 В)	
Диапазон выходного напряжения постоянного тока, В	21 ... 29	
Выходная мощность системы ² , Вт	2 700	24 300
Максимальный выходной ток системы ² , А	100	900
Количество установленных выпрямителей	1	9
КПД, %	90	
Диапазон рабочей температуры, °С	+5 ... +40	
Диапазон температуры хранения, °С	-40 ... +75	
Относительная влажность, %	5...95	
Габаритные размеры (ВхШхГ), мм	1155x600x600	
Масса, кг	93	120

¹ Приведены для примера параметры для УП с минимальным (1 шт.) и максимальным (9 шт.) количеством выпрямителей.

² При U_{вых} >24 В DC и U_{вх} > 170 В AC.

Собственная производственная база

Группа компаний «Штиль» располагает собственными производственными помещениями площадью более 20000 м², а также современным высокопроизводительным оборудованием и всеми необходимыми передовыми технологиями.

В компании создан полный цикл производства: механический и лазерный раскрой металла, гибка, точечная и аргонно-дуговая сварка, фрезеровка, автоматизированная линия порошковой покраски, линия SMD-монтажа печатных плат, конвейер для монтажа выводных компонентов, монтажный участок, подразделения сборки и настройки сложных узлов изделий при помощи современного автоматизированного стандового оборудования, оборудования для проведения термоиспытаний, испытаний на влагостойкость, механическую прочность.

Продукция компании изготавливается исключительно в Российской Федерации и подходит для решения задач по импортозамещению в отраслях — потребителях электрооборудования. При этом технические параметры изделий «Штиль», разработанных с учётом специфики отечественных электросетей, не уступают, а в ряде позиций и превосходят характеристики моделей лучших зарубежных аналогов.



